

用户指南

Samsung Multifunction **Xpress**

M267x series

M287x series

基本

本指南提供 Windows 上的安装、基本操作和故障排除相关信息。

高级

本指南介绍不同操作系统环境中的安装、高级配置、操作和故障排除相关信息。
根据机型或国家/地区的不同，可能不提供某些功能。



1. 简介

主要优点	5
不同型号的功能	7
实用须知	13
关于本用户指南	14
安全信息	15
机器概览	20
控制面板概览	24
开机	27
本地安装驱动程序	28
重新安装驱动程序	31



2. 菜单概述和基本设置

菜单概述	33
机器的基本设置	38
介质与纸盘	40
基本打印	53
基本复印	58
基本扫描	62
基本传真	63



3. 维护

订购耗材和配件	68
可用耗材	69
可用维护零件	70
存放墨粉盒	71
摇匀墨粉	72
更换墨粉盒	75
更换成像装置	78
监控耗材寿命	80
设置墨粉不足警报	81
清洁机器	82
机器搬运与存放方法提示	88



4. 故障排除

避免卡纸的提示	90
清除原件卡纸	91
清除卡纸	95
了解状态 LED	103
了解显示屏消息	105



5. 附录

规格	110
法规信息	119
版权所有	131



1. 简介

本章提供在使用本机之前需要了解的信息。

- 主要优点
- 不同型号的功能
- 实用须知
- 关于本用户指南
- 安全信息
- 机器概览
- 控制面板概览
- 开机
- 本地安装驱动程序
- 重新安装驱动程序

5

7

13

14

15

20

24

27

28

31



主要优点

环保



- 为节省墨粉和纸张，本机支持环保功能。
- 为节省纸张，可以在一张纸上打印多页（请参见第 212 页上的“使用高级打印功能”）。
- 为节省纸张，您可以在纸张的两面进行打印（双面打印）（请参见第 212 页上的“使用高级打印功能”）。
- 为了省电，在不使用时，本机可以大幅降低耗电量，自动节能。
- 我们建议使用再生纸以节省能源。

快速高分辨率打印



- 打印可以实现分辨率高达 1,200 x 1,200 dpi 的输出效果。
- 快速、按需打印。
M267x series:
 - 对于单面打印，26 ppm (A4) 或 27 ppm (Letter)。**M287x series:**
 - 对于单面打印，28 ppm (A4) 或 29 ppm (Letter)。

便捷性



- 您可以使用支持 Google Cloud Print™ 的应用程序通过智能手机或计算机实现移动打印（请参见第 188 页上的“Google Cloud Print™”）。
- Easy Capture Manager 允许您使用键盘上的打印屏幕键轻松编辑和打印捕获的任何内容（请参见第 244 页上的“Easy Capture Manager”）。
- Samsung Easy Printer Manager 和打印状态程序监视并通知您机器状态，允许您自定义机器设置（请参见第 255 页上的“使用 Samsung 打印机状态”或第 251 页上的“使用 Samsung Easy Printer Manager”）。

主要优点

- Samsung Easy Document Creator应用程序可以帮助用户扫描、编译并将文档保存为包括 .epub 在内的多种格式。可以通过社交联网站点或传真共享这些文档（请参见第 250 页上的“使用 Samsung Easy Document Creator”）。
- 与使用普通程序相比，AnyWeb Print 可帮助您更轻松捕捉、预览、处理和打印 Windows Internet Explorer 的屏幕（请参见第 245 页上的“Samsung AnyWeb Print”）。
- 智能更新允许您在打印机驱动程序安装过程中检查最新软件并安装最新版本。此功能仅适用于 Windows。
- 如果您能访问 Internet，就可以通过 Samsung 网站 www.samsung.com > 查找产品 > 支持或下载获得帮助、支持应用程序、机器驱动程序、手册和订购信息。

各种功能和应用程序支持



- 支持各种纸张大小（请参见第 112 页上的“打印介质规格”）。
- 打印水印：您可以用文字（如“机密”）来自定义文档（请参见第 212 页上的“使用高级打印功能”）。
- 打印海报：文档每页的文本和图片都可以放大，并且可以跨多张纸打印，然后可将其拼成一张海报（请参见第 212 页上的“使用高级打印功能”）。
- 可以在各种操作系统中打印（请参见第 115 页上的“系统要求”）。

- 您的机器配有一个 USB 接口和/或一个网络接口。

支持各种无线网络设置方法



- 使用 WPS (Wi-Fi Protected Setup™) 按钮
 - 您可以使用机器上的 WPS 按钮和接入点（无线路由器）轻松连接到无线网络。
- 使用 USB 电缆或网络电缆
 - 您可以使用 USB 电缆或网络电缆连接并配置各种无线网络设置。
- 使用无线直连
 - 借助无线或无线直连功能，您可以从移动设备轻松实现打印。



请参见第 157 页上的“介绍无线网络设置方法”。

不同型号的功能

视型号或国家/地区而定，部分功能和可选商品可能不可用。

操作系统

操作系统	M267x series	M287x series
Windows	●	●
Mac	●	●
Linux	●	●
Unix		●

(●: 包含, 空白: 不提供)

不同型号的功能

软件

将软件 CD 放入光驱时，可安装打印机驱动程序和软件。

对于 Windows，从选择要安装的软件和实用程序窗口中选择打印机驱动程序和软件。

软件		M267x series	M287x series
SPL 打印机驱动程序 ^a		●	●
PCL 打印机驱动程序			●
PS 打印机驱动程序 ^a			
XPS 打印机驱动程序 ^b		●	●
直接打印实用程序 ^b			
Samsung Easy Printer Manager	扫描至 PC 设置	●	●
	传真至 PC 设置	● (仅限 M267xF/M267xFN/M267xFH/ M267xHN)	● (仅限 M287xFD//M287xFW//M287xHN)
	设备设置	●	●
Samsung 打印机状态		●	●
Samsung AnyWeb Print ^b		●	●
Samsung Easy Document Creator		●	●
Easy Capture Manager		●	●

不同型号的功能

软件		M267x series	M287x series
SyncThru™ Web Service		● (仅限 M267xN/M267xFN/M267xHN)	●
SyncThru Admin Web Service		● (仅限 M267xN/M267xFN/M267xHN)	●
Easy Eco Driver		●	●
Easy Capture Manager		●	●
传真	Samsung Network PC Fax	● (仅限 M267xF/M267xFN/M267xFH/ M267xHN)	● (仅限 M287xFD//M287xFW//M287xHN)
扫描	Twain 扫描驱动程序	●	●
	WIA 扫描驱动程序	●	●

a. 根据您使用的操作系统，安装的打印机驱动程序可能不同。

b. 从 Samsung 网站下载并安装软件: (<http://www.samsung.com> > 查找产品 > 支持或下载)。安装前，请检查计算机的操作系统是否支持该软件。

(●: 包含, 空白: 不提供)

不同型号的功能

多种功能

功能		M267x series	M287x series
高速 USB 2.0		●	●
网络接口以太网 10/100 Base TX 有线 LAN		● (仅限 M267xN/M267xFN/M267xHN)	●
网络接口 802.11b/g/n 无线局域网 ^a			● (仅限 M287xFW)
Google Cloud Print™		● (仅限 M267xN/M267xFN/M267xHN)	●
AirPrint		● (仅限 M267xN/M267xFN/M267xHN)	●
环保打印		●	●
双面打印			●
双面打印(手动) ^{bc}		●	
进纸器	自动进稿器 (ADF)	●	●
话筒		● (仅限 M267xFH/M267x HN)	● (仅限 M287x HN)

不同型号的功能

功能		M267x series	M287x series
传真	多方发送	● (仅限 M267xF/M267xFN/M267xFH/ M267xHN)	● (仅限 M287xFD//M287xFW//M287xHN)
	延迟发送	● (仅限 M267xF/M267xFN/M267xFH/ M267xHN)	● (仅限 M287xFD//M287xFW//M287xHN)
	优先发送	● (仅限 M267xF/M267xFN/M267xFH/ M267xHN)	● (仅限 M287xFD//M287xFW//M287xHN)
	转发至传真	● (仅限 M267xF/M267xFN/M267xFH/ M267xHN)	● (仅限 M287xFD//M287xFW//M287xHN)
	安全接收	● (仅限 M267xF/M267xFN/M267xFH/ M267xHN)	● (仅限 M287xFD//M287xFW//M287xHN)
扫描	扫描至 PC	●	●

不同型号的功能

功能		M267x series	M287x series
复印	双面		●
	缩小/放大	●	●
	分页	●	●
	2 页/4 页缩印	●	●
	调整背景	●	●

a. 根据您所在国家或地区的不同，可能会购买不到无线局域网卡。对于某些国家或地区，只能提供 802.11 b/g。请与向您出售机器的本地 Samsung 经销商或零售商联系。

b. 只适用于 Windows 操作系统。

c. 只支持纸盘1。

(●: 包含, 空白: 不提供)

实用须知



机器不能打印

- 打开打印队列列表，从中除去文档（请参见第 54 页上的“取消打印作业”）。
- 卸载驱动程序并重新安装它（请参见第 28 页上的“本地安装驱动程序”）。
- 在 Windows 中将您的机器选作默认打印机。



哪里可以买到附件或耗材？

- 请咨询 Samsung 经销商或零售商。
- 请访问 www.samsung.com/supplies。选择您的国家/地区，以查看产品服务信息。



状态 LED 指示灯闪烁或常亮。

- 关闭产品电源，然后重新打开。
- 检查本手册中的 LED 指示含义并进行相应的故障排除（请参见第 103 页上的“了解状态 LED”）。



发生卡纸现象。

- 开关前门一次。
- 检查本手册中的清除卡纸说明并进行相应的故障排除（请参见第 95 页上的“清除卡纸”）。



打印输出模糊不清。

- 墨粉存量可能不足或不均匀。晃动墨粉盒。
- 尝试其他打印分辨率设置。
- 更换硒鼓。



哪里可以下载机器驱动程序？

- 访问 www.samsung.com 下载最新的机器驱动程序并将它安装在系统中。

关于本用户指南

本用户指南提供信息帮助您基本了解本机，并详细介绍了使用过程中的每一步操作。



- 请在使用机器之前阅读安全信息。
- 如果您在使用本机时遇到问题，请参阅“故障排除”一章。
- 本用户指南中所使用的术语在“术语表”一章中进行解释。
- 根据所购机器的选件或型号，本用户指南中的所有图示可能与您的机器不同。
- 根据机器的固件/驱动程序版本，本管理员指南中的屏幕截图可能与您的机器不同。
- 本用户指南中的步骤主要基于 Windows7。

约定

本指南中的某些术语可交替使用，如下所示

- 文档与原件同义。
- 纸张与介质或打印介质同义。
- 机器指打印机或 MFP。

常见图标



图标	文字	描述
	注意	为用户提供信息，以免机器出现机械损坏或故障。
	小心	提供有关机器功能与特性的附加信息或详细规格。

安全信息

附带提供这些警告和警示的目的是为了防止伤及您和他人，并防止对您的机器造成任何可能的损坏。在使用机器前，请务必阅读并理解所有这些说明。阅读完本部分后，请将其保存于安全之处，以便日后参考。

重要的安全符号

本章使用的所有图标和符号的解释

	警告	可能导致严重人身伤害或死亡的危险情况或危险操作。
	注意	可能导致轻微人身伤害或财产损失的危险情况或危险操作。
	请勿尝试。	

操作环境

警告



如果电源线已损坏或者电源插座未接地，请勿使用。
这样可能会导致触电或者火灾。



请勿将任何物体放置于机器顶部（水、小块金属或重物、蜡烛、点燃的香烟等）。
这样可能会导致触电或者火灾。

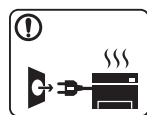

- 如果机器过热，则其会冒烟，发出异响或有异味生成，此时应立即关闭电源开关并拔下机器的电流插头。
- 如果出现需要用户拔出插头的情况，用户应当能操作电源插座。

这样可能会导致触电或者火灾。









请勿弯曲电源线或将重物放置于电源线上。
踩踏电源线或者使电源线受重物挤压可能导致触电或者火灾。

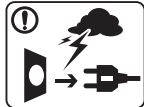

请勿拉拽电线以拔下插头；请勿用湿手接触插头。
这样可能会导致触电或者火灾。

安全信息

注意

	雷暴期间或者长时间不使用时，请从电源插座中拔下插头。 这样可能会导致触电或者火灾。
	小心，出纸区很热。 可能导致烫伤。
	如果机器掉落，或者机壳损坏，请从所有接口连接上拔下线缆，然后向胜任的服务人员请求协助。 否则，可能导致触电或者火灾。
	如果在遵循这些说明的情况下机器仍不能正常运行，请拔下机器的所有接口连接线缆，然后向胜任的服务人员请求协助。 否则，可能导致触电或者火灾。
	如果插头不能轻松地插入电源插座，请勿尝试强行插入。 请联系电工以更换电源插座，否则，可能导致触电。
	请勿让宠物撕咬交流电源线、电话线或 PC 接口连接线。 这样可能导致触电或引发火灾，并/或伤害您的宠物。

操作方法

注意

	请勿在打印过程中强行将纸拉出。 可能会对打印机造成损坏。
	小心，请勿将手放在机器和托纸盘之间。 可能会导致您受伤。
	换纸或移除卡住的纸时，请小心操作。 新纸的边缘比较锋利，可能导致割伤。
	大量打印时，出纸区的底部可能变热。请勿让儿童触摸。 可能导致烫伤。
	移除卡住的纸时，请勿使用镊子或锋利的金属物体。 否则可能损坏机器。
	请勿让过多纸张堆积在出纸盘。 否则可能损坏机器。

安全信息



请勿堵塞或将物体推入通风口。
这样可能导致部件温度升高，从而造成损坏或者火灾。



使用此处规定之外的控制、调整或执行步骤可能会造成危险的辐射情况。



本机器的电源获取设备是电源线。
要关闭电源，请从电源插座上拔下电源线。

安装/移动



警告

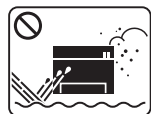

请勿将机器放在有灰尘，潮湿或漏水的环境中。
这样可能会导致触电或者火灾。



注意



移动机器前，请关闭电源并拔下所有线缆。

然后抬起机器

- 重量小于 20 千克的机器需要 1 个人抬。
- 重量在 20 - 40 千克之间的机器需要 2 个人抬。
- 重量大于 40 千克的机器至少需要 4 个人抬。

机器可能掉落，从而导致人员受伤或机器损坏。

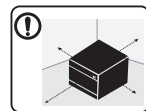

选择一个平坦的表面放置机器并确保通风空间充足。您还要兼顾打开盖子和纸盘所需的空間。

这个位置应当通风良好，并且远离直射光线、热量和湿气。



在不通风的空间长时间使用本机或打印大量页面时，空气可能受到污染，这不利于您的健康。将本机放在通风良好的空间或打开窗户，定期循环空气。



请勿将机器放置于不稳定的台面上。

机器可能掉落，从而导致人员受伤或机器损坏。



仅使用 No.26 AWG^a 或者线规更大的电话线（如有必要）。





否则，可能会对打印机造成损坏。



确保将电源线插到接地的电源插座。

否则，可能导致触电或者火灾。

安全信息

	使用机器附带的电源线可实现安全运行。如果 110V 机器使用的电线长于 2 米，则线规应为 16 AWG 或更大。 否则，将损坏机器，并且可能导致触电或者火灾。
	机器应连接至标签上规定的功率级。 如果您不确定并希望检查正在使用的功率级，请联系电力公司。
	请勿在机器上放置盖板或者将其放在密闭场所，如柜子。 如果机器通风不畅，则可能导致火灾。
	请勿使壁式插座和加长电线超负荷。 这样可能减损性能，并导致触电或者火灾。

a. AWG American Wire Gauge

维护/检查

注意

	清洁机器内部前，请从壁式插座中拔下插头。请勿使用苯、涂料稀释剂或酒精来清洁机器；请勿直接向机器洒水。 这样可能会导致触电或者火灾。
--	--

	人员在机器内部更换耗材或清洁内部时，请勿操作机器。 您可能会受伤。
	保持耗材清洁，勿让儿童接触。 儿童可能会受伤。
	请勿自行拆卸，维修或重新组装机器。 否则可能损坏机器。机器需要维修时，请联系持证技术人员。
	请勿让电源电缆和插头接触面有灰尘或水。 否则，可能导致触电或者火灾。
	要清洁并操作机器，请严格遵循机器附带的用户指南。 否则可能损坏机器。
	<ul style="list-style-type: none">请勿取下用螺丝固定的任何盖板或防护装置。定影器装置只能由经过认证的技术服务人员维修。未经认证的技术人员进行维修可能导致火灾或电击。机器应仅由 Samsung 的技术服务人员维修。

安全信息

耗材使用

注意

	请勿拆卸墨粉盒。 墨粉粉尘如被吸入或吞下，可能带来危险。
	请勿点燃墨粉盒或定影器装置等任何耗材。 这样可能导致爆炸或火灾。
	存放墨粉盒等耗材时，请勿让儿童接触。 墨粉粉尘如被吸入或吞下，可能带来危险。
	更改墨粉盒或移除卡住的纸时，应小心以避免墨粉粉尘接触您的身体或衣服。 墨粉粉尘如被吸入或吞下，可能带来危险。
	如果墨粉撒到衣服上，请勿使用热水清洗。 热水会使墨粉渗入到衣服纤维中。请使用冷水洗涤。
	使用墨粉等回收的耗材可能会对打印机造成损坏。 如果因使用回收耗材而导致损坏，则将收取服务费。



对于包含墨粉粉尘的耗材（墨粉盒、废粉瓶、成像装置等），请按照以下说明操作。

- 处理耗材时，请按照处理说明操作。有关处理说明，请咨询分销商。
- 切勿冲洗耗材。
- 对于废粉瓶，切勿在清空后再使用它。

如果不遵循以上说明，可能会导致机器发生故障并污染环境。因用户大意引起的损坏不包括在保修范围内。

机器概览

附件



电源线

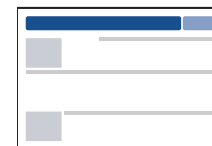

快速安装指南

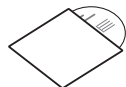

软件 CD^a

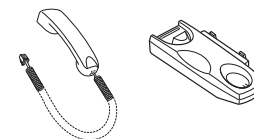

话筒^b

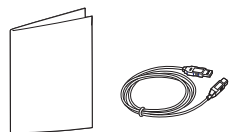

其他附件^c

- a. 软件 CD 包含打印驱动程序和软件应用程序。
- b. 仅限话筒型号（请参见第 10 页上的“多种功能”）
- c. 机器随附的其他附件可能因购买所在国家/地区及具体机型不同而异。

机器概览

正视图



- 根据机器的型号，此图可能与您的机器不同。
- 视型号或者国家/地区而定，部分功能和可选商品可能不可用（请参见第 7 页上的“不同型号的功能”）。

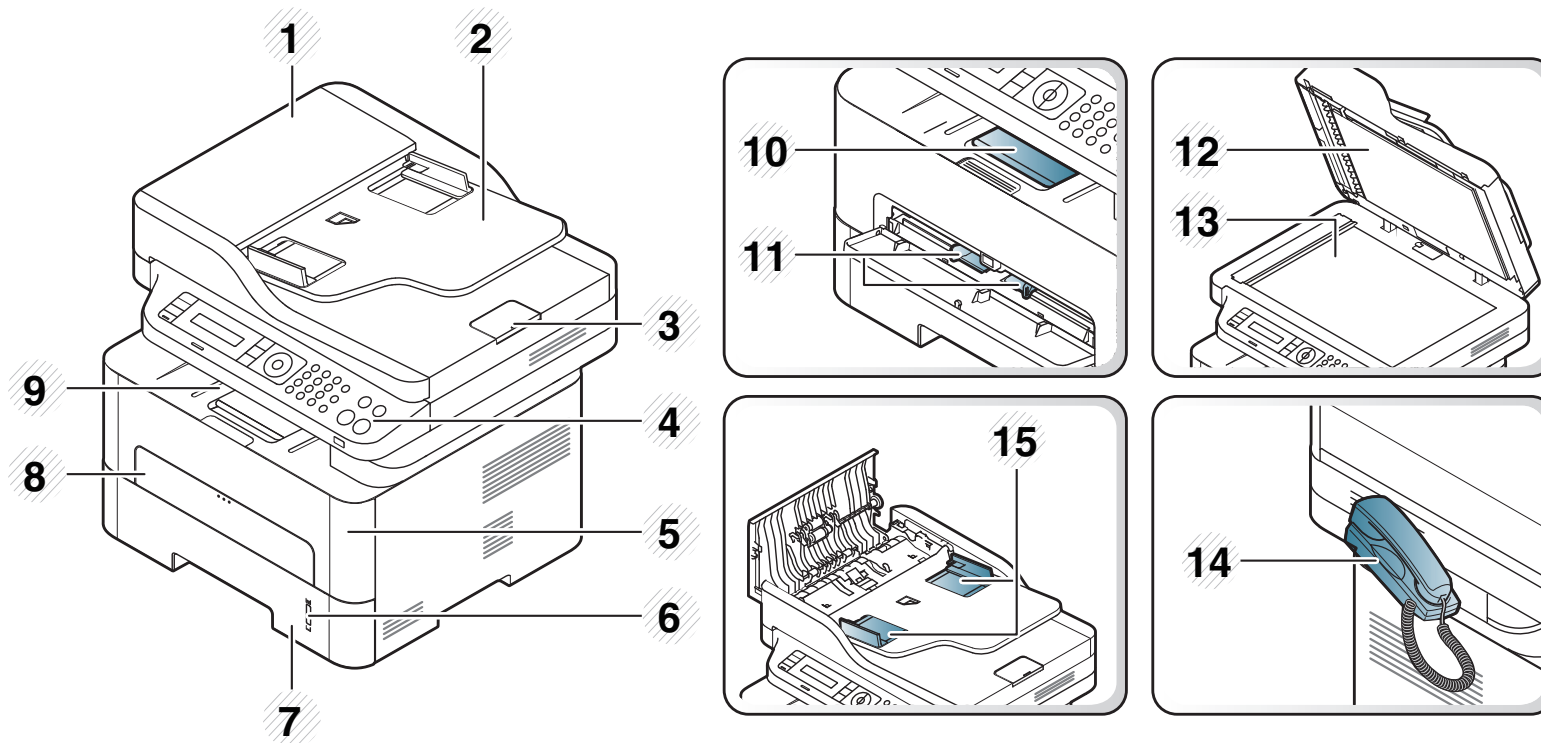

1	进稿器盖	6	纸量指示器	11	手动进纸器上的纸张宽度导板
2	进纸器输入纸盘	7	纸盘	12	扫描仪盖

机器概览

3	进稿器输出支架	8	手动进纸器纸盘	13	扫描仪玻璃板
4	控制面板	9	出纸盘	14	话筒 ^a
5	前盖	10	输出支架	15	进稿器上的纸张宽度导板

a. 仅限话筒机型（请参见第 10 页上的“多种功能”）。

机器概览

后视图



- 根据机器的型号，此图可能与您的机器不同。
- 视型号或者国家/地区而定，部分功能和可选商品可能不可用（请参见第 7 页上的“不同型号的功能”）。

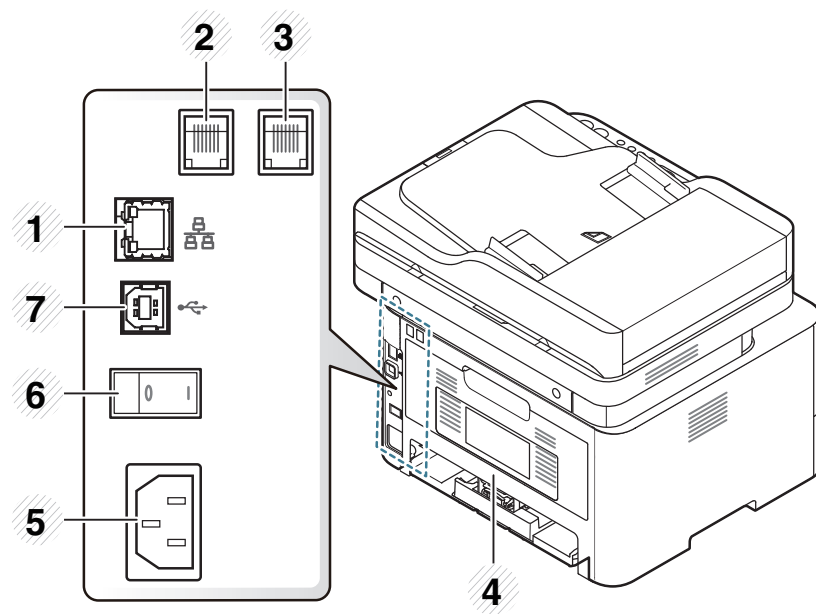

1	网络端口 ^a	3	电话分机插槽 (EXT) ^b	5	电源插口	7	USB 端口
2	电话线插槽 (Line) ^b	4	后盖	6	电源开关 ^c		

a. 仅限 M267xN/M267xFN/ M267xHN/M267xHN/ M287xND/M287xFD/ M287xFW/M287xHN

b. 仅限 M267xF/M267xFN/ M267xHN/M267xHN/ M287xFD/M287xFW/ M287xHN

c. 因型号或国家不同可能不可用。

控制面板概览



根据机器的型号，此控制面板可能与本机不同。控制面板有许多类型。

M267xN/M287xND

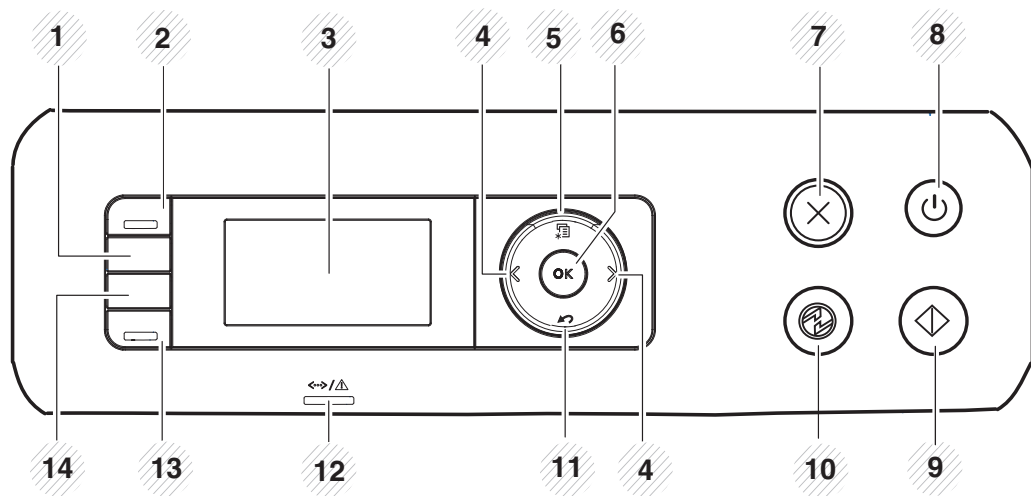

1	ID 复印	允许您将身份证件（如驾驶执照）的两面复印到纸张的单面（请参见第 60 页上的“身份证件复印”）。
2	扫描到	在扫描模式和复印模式之间切换。 扫描到 LED 在扫描模式中点亮，在复印模式中熄灭。
3	显示屏	显示当前状态，并在操作过程中显示提示。

4	左/右箭头		在选定菜单的可用选项间滚动，以及增大或减小值。
5	菜单		打开“菜单”模式，并在可用菜单间滚动（请参见第 33 页上的“访问菜单”）。
6	OK		确认屏幕上的选择。
7	停止/清除		随时停止操作。
8	电源/启动		打开或关闭电源，或从节能模式中唤醒机器。如果需要关闭机器，请按住此按钮超过 3 秒钟。
9	开始		开始作业。
10	节省能源		转入节能模式。
11	返回		返回上一级菜单。
12	状态 LED		表明机器的状态（请参见第 103 页上的“了解状态 LED”）。
13	环保		开启环保模式以降低墨粉和纸张使用量（请参见第 55 页上的“环保打印”）。
14	浓度		当原件包含模糊标记和深色图像时，可以调整亮度使复印件清晰易读。

控制面板概览

仅限 M267xF/M267xFN/ M287xFD/M267xFH/
M287xFW/M267xHN/ M287xHN

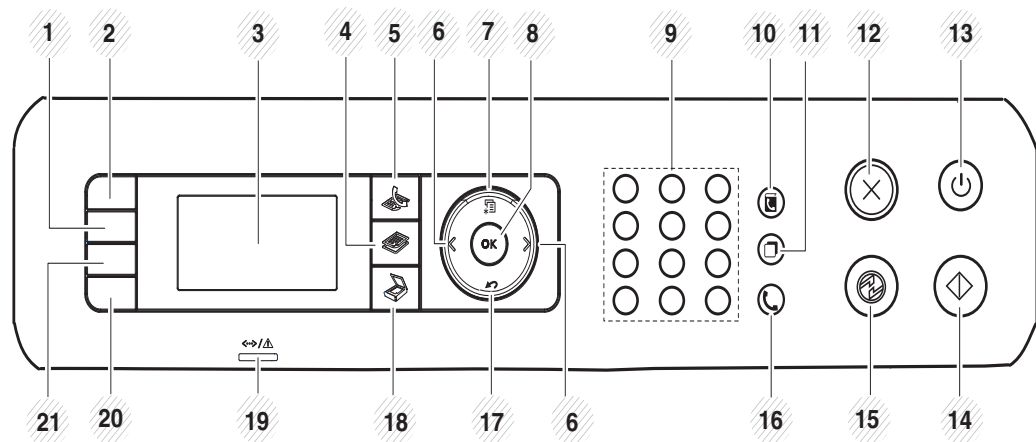

1	浓度		当原件包含模糊标记和深色图像时，可以调整亮度使复印件清晰易读。
2	ID 复印		允许您将身份证件（如驾驶执照）的两面复印到纸张的单面（请参见第 60 页上的“身份证件复印”）。
3	显示屏		显示当前状态，并在操作过程中显示提示。
4	复印		切换到复印模式。
5	传真		切换到传真模式。

6	左/右箭头		在选定菜单的可用选项间滚动，以及增大或减小值。
7	菜单		打开“菜单”模式，在可用菜单间滚动。
8	OK		确认屏幕上的选择。
9	数字键盘		拨号或输入字母数字字符。
10	地址簿		用于存储常用传真号码，或者搜索已存储的传真号码。
11	重拨/暂停 (-)		在就绪模式下重拨上次拨打号码，或在编辑模式下在传真号码间插入暂停(-)。
12	停止/清除		随时停止操作。
13	电源/启动		打开或关闭电源，或从节能模式中唤醒机器。如果需要关闭机器，请按住此按钮超过 3 秒钟。
14	开始		开始作业。
15	节省能源		转入节能模式。
16	免提拨号		按下该按钮时，可以听到拨号音。然后输入传真号码。它的使用方法与扬声器电话相似。
17	返回		返回上一级菜单。

控制面板概览

18	扫描		切换到扫描模式。
19	状态 LED		表明机器的状态（请参见第 103 页上的“了解状态 LED”）。
20	环保		开启环保模式以降低墨粉和纸张使用量（请参见第 55 页上的“环保打印”）。
21	打印屏幕		<p>按此按钮，显示将在显示屏上打印银幕?。如果只要打印活动屏幕，请选择活动。如果要打印整个屏幕，请选择完全。</p> <div><ul style="list-style-type: none">• 打印屏幕只能在 Windows 和 Mac 操作系统中使用。• 只能在通过 USB 连接的机器上使用此功能。• 当使用“打印”按钮打印活动中的窗口/全显示器屏幕时，打印机可能会耗用更多的碳粉，其取决于要打印的内容。• 仅当已安装机器的 Samsung Easy Printer Manager 程序时才能使用此功能。如果使用 Mac 操作系统，您需要通过 Samsung Easy Printer Manager 启用打印屏幕设置才能使用打印屏幕功能。</div>

21	缩小/放大	从扫描仪玻璃板复印原始文档时，可以将复印的图像尺寸缩小或放大 25% 到 400% 。（请参见第 60 页上的“缩小或放大的复印件”）。
	WPS	无需计算机即可轻松配置无线网络连接（请参见第 156 页上的“无线网络设置”）。

开机



根据机器的选项或型号，本用户指南中的图示可能与您的机器不同。查看您的机器类型（请参见第 20 页上的“机器概览”）。

- 1 首先将机器连接到电源。
如果机器有电源开关，将它打开。

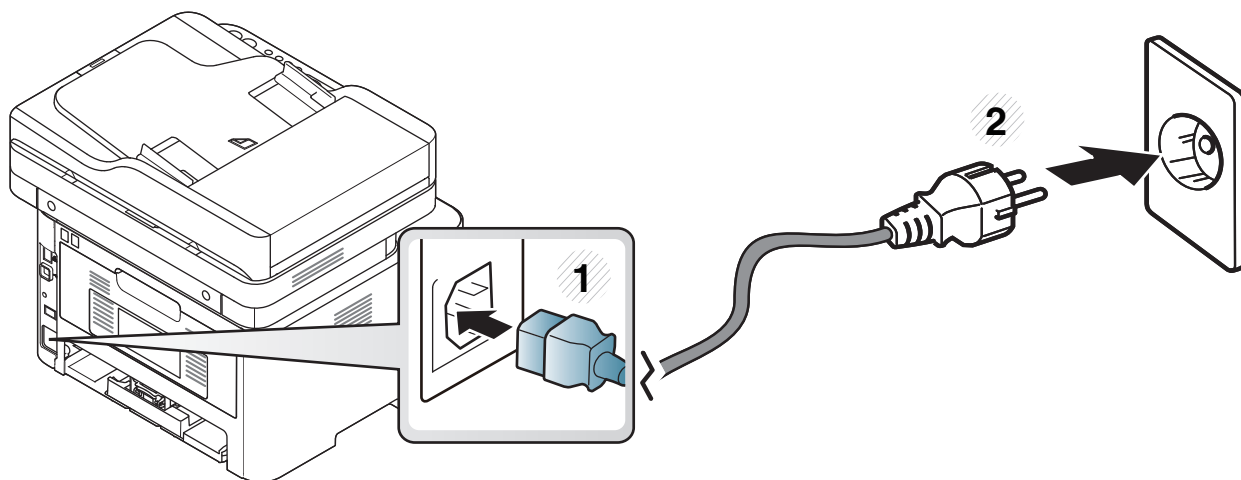

对于 M267xN 和 M287xND，也可以按  (电源/启动) 按钮打开机器。

本地安装驱动程序

本地连接的打印机是使用线缆与您的计算机直接连接的机器。如果您的打印机已联网，则跳过以下步骤，继续安装联网打印机的驱动程序（请参见第 145 页上的“通过网络安装驱动程序”）。



- 如果您使用 Mac、Linux 或 Unix 操作系统，请参阅第 136 页上的“Mac 安装”、第 138 页上的“Linux 安装”或第 138 页上的“Linux 安装”。
- 根据使用的机器和界面的不同，此用户指南中的安装窗口可能会有所差异。
- 仅使用长度不超过 3 米的 USB 电缆。

Windows

- 1 确保机器与计算机连接，并打开电源。
- 2 在 CD-ROM 驱动器中插入随附的软件光盘。



如果不显示安装窗口，单击开始 > 所有程序 > 附件 > 运行。

X:\Setup.exe，用代表您的 CD-ROM 驱动器的字母替换“X”，然后单击确定。

- 对于 Windows 8，
如果未显示安装窗口，请从**Charms(超级按钮)**中选择**搜索 > Apps(应用)**，然后搜索**运行**。键入 X:\Setup.exe，将“X”替换为 CD-ROM 驱动器对应的字母，然后单击**确定**。

如果显示“轻触以选择此光盘的操作。”弹出窗口，单击窗口并选择**Run Setup.exe**。

本地安装驱动程序

- 3 阅读并检查软件最终用户许可协议和使用增强的功能并参与打印机使用信息收集计划（可选）。然后单击下一步。



- 4 按照安装窗口内的说明进行操作。

 您可以从选择要安装的软件和实用程序窗口中选择软件应用程序。

从 Windows 8 开始屏幕



- 安装 V4 驱动程序时, **Samsung printer experience** 应用程序只能用于开始屏幕中。如果计算机已连接到 Internet, 将从 Windows 更新自动下载 V4 驱动程序。否则, 您可以从 Samsung 网站手动下载 V4 驱动程序, www.samsung.com > 查找产品 > 支持或下载。
- 您可以从 **Windows 应用商店** 下载 **Samsung printer experience** 应用程序。您需要有一个 Microsoft 帐户才能使用 **Windows Store(应用商店)**。
 - 1 从 **Charms(超级按钮)** 中选择 **搜索**。
 - 2 单击 **Store(应用商店)**。
 - 3 搜索并单击 **Samsung printer experience**。
 - 4 单击 **安装**。
- 如果使用提供的软件 CD 安装驱动程序, 不会安装 V4 驱动程序。如果要在 **桌上型** 屏幕中使用 V4 驱动程序, 您可以从 Samsung 网站下载, www.samsung.com > 查找产品 > 支持或下载。
- 如果要安装 Samsung 的打印机管理工具, 您需要使用提供的软件 CD 安装它们。

- 1 确保计算机连接到 Internet, 然后打开电源。
- 2 确保机器已打开。
- 3 使用 USB 电缆连接计算机和机器。
将从 **Windows 更新** 自动安装驱动程序。

本地安装驱动程序



- 如果要安装 Samsung 的打印机管理工具，您需要使用提供的软件 CD 安装它们。
- 您可以从 **Windows 应用商店** 下载 Samsung printer experience 应用程序。您需要有一个 Microsoft 帐户才能使用 Windows **Store**(应用商店)。
 - 1 从**Charms**(超级按钮)中选择**搜索**。
 - 2 单击**Store**(应用商店)。
 - 3 搜索并单击 **Samsung printer experience**。
 - 4 单击**安装**。

重新安装驱动程序

如果打印机驱动程序不能正常工作，请执行下列步骤重新安装驱动程序。

Windows

- 1 确保机器与计算机连接，并打开电源。
- 2 从开始菜单中选择程序或所有程序 > **Samsung Printers** > 卸载 **Samsung** 打印机软件。
 - 对于 Windows 8，
 - 1 从超级按钮中选择**搜索** > **Apps(应用)**。
 - 2 搜索并单击**控制面板**。
 - 3 单击**程序和功能**。
 - 4 右键单击要卸载的驱动程序，然后选择**卸载**。
- 3 按照安装窗口内的说明进行操作。
- 4 将软件 CD 放入 CD-ROM 驱动器中，再次安装驱动程序（请参见第 28 页上的“本地安装驱动程序”）。

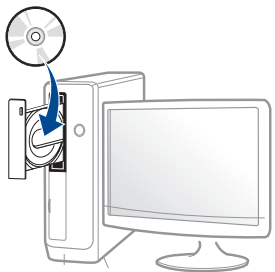

从 Windows 8 开始屏幕

- 1 确保机器与计算机连接，并打开电源。
- 2 单击开始屏幕中的**卸载 Samsung** 打印机软件菜单。
- 3 按照窗口中的说明进行操作。



- 如果找不到 Samsung 打印机软件菜单，可从桌面屏幕模式中卸载。
- 如果要卸载 Samsung 的打印机管理工具，在**开始**屏幕中右键单击应用程序 > **卸载** > 右键单击要删除的程序 > **卸载**，然后按照窗口中的说明操作。



2. 菜单概述和基本设置

本章介绍整体菜单结构和基本设置选项的相关信息。

- 菜单概述 33
- 机器的基本设置 38
- 介质与纸盘 40
- 基本打印 53
- 基本复印 58
- 基本扫描 62
- 基本传真 63

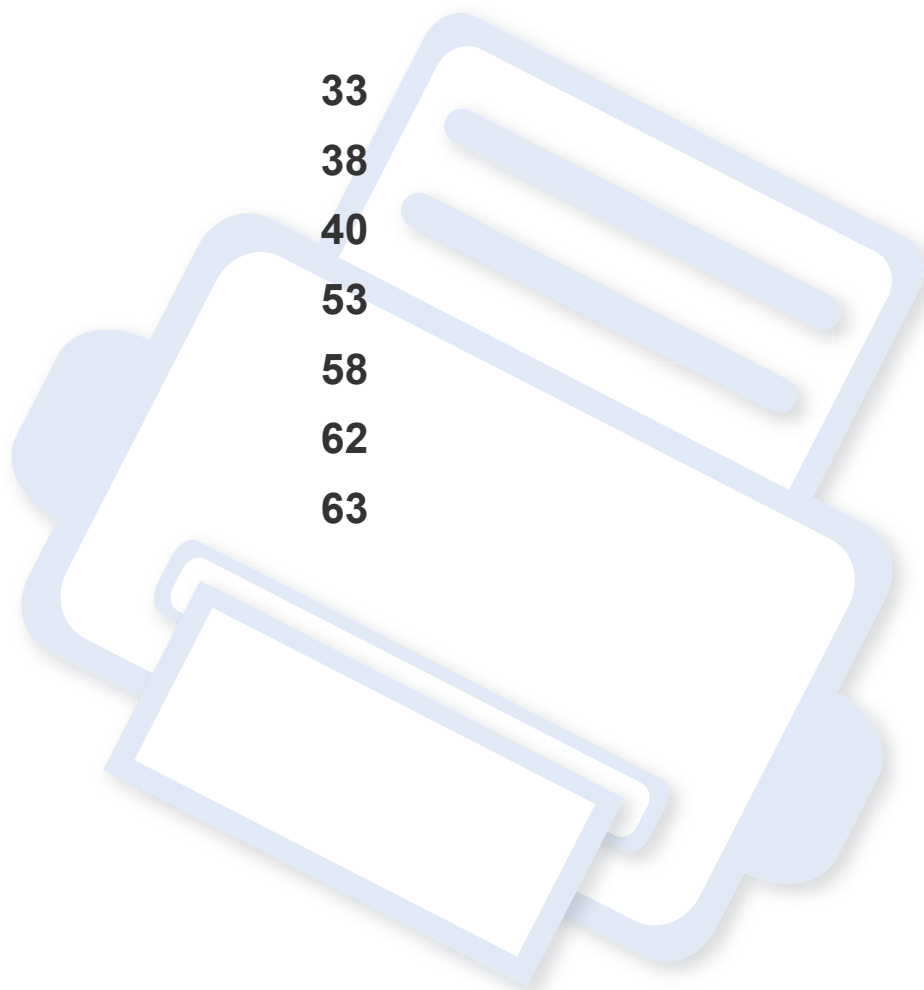



菜单概述

使用控制面板可进入不同菜单，从而设置机器或使用机器的功能。



- 当前选中菜单旁会出现星号 (*)。
- 根据选项或型号的不同，某些菜单可能不会显示。这种情况下，此功能不适用于您的机器。
- 根据机器的选件或机型，某些菜单的名称可能与您的机器不同。
- 高级指南中描述这些菜单（请参见第 190 页上的“实用设置菜单”）。

访问菜单

- 1 根据要使用的功能，从控制面板中选择“传真”、“复印”或“扫描”按钮。
- 2 选择  (菜单)，直至您需要的菜单出现在显示屏的最后一行，然后按 **OK**。
- 3 按左/右箭头，直到出现需要的菜单项，然后按 **OK**。
- 4 如果设置项有子菜单，则重复步骤 3。
- 5 按 **OK** 保存所作的选择。
- 6 按  (停止/清除) 返回就绪模式。

菜单概述

传真功能 ^a (请参见第 195 页上的“传真功能”)		传真设置 ^a (请参见第 196 页上的“发送设置”，第 197 页上的“接收设置”)		复印功能 (请参见第 193 页上的“复印功能”)	
暗度	接收转发	发送	DRPD	原始尺寸	照片
浅+5-浅+1	转发到传真	重拨次数	响铃应答	缩小/放大	分页
正常	转发到 PC	重拨期限	接收署名盖章	双面 ^d	版式
深+1-深+5	转发和打印	拨号前缀	接收开始代码	单面	正常
分辨率	安全接收	ECM 模式	自动缩小	单面->双面	单面2 页
标准	关闭	传真确认	废弃尺寸	单面->双面旋转	单面4 页
精细	打开	图像 TCR	垃圾传真设置	暗度	ID复印
超精细	打印	拨号模式 ^b	DRPD模式	浅+5-浅+1	调节背景
照片传真	添加页面	接收	双面打印 ^c	正常	关闭
彩色传真	取消作业	接收模式	更改默认设置	深+1-深+5	自动
原始尺寸		传真	暗度	原稿类型	增强级别 1
多方发送		电话	分辨率	文本	增强级别 2
延迟发送		应答/传真	原始尺寸	文本/ 照片	清除级别 1-清除级别 4
优先发送			手动接收/ 发送		
发送转发					

a. 仅限 M267xF/ M267xFN/ M287xFD/ M287xFW/ M267xFH/ M267xHN/ M287xHN

b. 该选项是否可用取决于您所在的国家/地区。

c. 仅限 M287xFD/M287xFW/ M287xHN

d. 仅限 M287xND/M287xFD/M287xFW/M287xHN。

菜单概述

复印设置 (请参见第 194 页上的“复印设置”)	系统设置 (请参见第 198 页上的“系统设置”)			打印设置 ^e (请参见第 192 页上的“打印菜单”)
更改默认设置 原始尺寸 份数 缩小/放大 双面 ^a 暗度 原稿类型 分页	设备设置 设备 ID ^b 传真号码 ^b 日期和时间 ^b 时钟模式 ^b 语言 默认模式 ^b 节能 自动关机菜单 ^c 叫醒事件 系统超时 作业超时 高度调整 自动继续 纸张更换 节省炭粉 环保设置 纸张设置 纸张大小 纸张类型	纸张来源 边距 声音/音量 按键声音 警报声音 喇叭 振铃音 报告 配置 演示页 Network 配置 ^d 耗材信息 使用计数器 接收到的传真 ^b 发送的传真 ^b 计划作业 ^b 传真确认 ^b 垃圾传真 ^b PCL 字体列表 ^e 位置簿 ^b	维护 清除已空消息 耗材寿命 图像管理 墨粉不足警报 成像装置不足警报 ^f 序列号	方向 纵向 横向 双面 关闭 长边 短边 份数 分辨率 文字加强 自动归位 跳过空白页 模拟

a. 仅限 M287xND/M287xFD/M287xFW/M287xHN。

b. 仅限 M267xF/ M267xFN/ M287xFD/ M287xFW/M267xFH/ M267xHN/M287xHN。

菜单概述

- c. 仅限 M267xN/M287xND。
- d. 仅限 M267xN/ M267xFN/ M287xND/ M287xFD/M287xFW/ M267xHN/M287xHN。
- e. 仅限 M287xND/M287xFD/M287xFW/M287xHN。
- f. 仅限 M2675/M2676/M2875/M2876 series。

菜单概述

网络

TCP/IP (IPv4)^a

DHCP

BOOTP

静态

TCP/IP (IPv6)^a

激活 IPv6

配置 DHCPv6

Ethernet 速度^a

自动

10Mbps半双工

10Mbps全双工

100Mbps半双工

100Mbps全双工

无线^b

Wi-Fi 开/ 关

Wi-Fi Direct

WPS 设置

WLAN 设置

WLAN 默认设置

WLAN 信号

协议管理^a

网络激活

Http 激活

WINS

SNMP V1/V2

UPnP(SSDP)

MDNS

SetIP

SLP

Network 配置^a

清除设置^a

a. 仅限 M267xN/ M267xFN/ M287xND/ M287xFD/M287xFW/
M267xHN。

b. 仅限 M287xFW。

机器的基本设置



您可以通过 Samsung Easy Printer Manager 程序中的**设备设置**配置机器的设置。

- 对于 Windows 和 Mac 用户，通过 **Samsung Easy Printer Manager**



> **(切换到高级模式)** > **设备设置**进行设置，请参见第 253 页上的“设备设置”。

完成安装后，可能需要设置机器的默认设置。

要更改机器的默认设置，请按照以下步骤操作



对于某些型号，可能需要按**OK**才能导航到下层菜单。

1 选择控制面板中的  (菜单) > **系统设置** > **设备设置**。

2 选择所需选项，然后按 **OK**。

- 语言:** 更改控制面板上显示的语言。
- 日期和时间:** 当设置时间与日期时，它们用于延迟传真中。时间与日期将被打印在报告上。但是，如果日期和时间不正确，则需要将其更改为正确的时间。



使用箭头或数字键盘输入正确的时间和日期（请参见第 206 页上的“键盘字母和数字”）。

- 月 = 01 到 12
- 日 = 01 到 31
- 年 = 需要四位数
- 小时 = 01 到 12
- 分 = 00 到 59

- 时钟模式:** 您可以将机器设置为以 12 小时或 24 小时格式显示当前时间。
- 节能:** 如果您长时间不使用机器，请使用此功能节能。



按  (电源/启动) 按钮时开始打印，或收到传真，将从节能模式中唤醒本产品。

- 高度调整:** 打印质量会受大气压影响，大气压取决于机器在海平面以上的高度。在您设置海拔值之前，请确定所在地的海拔（请参见第 205 页上的“海拔调整”）。

3 选择所需选项，然后按 **OK**。

4 按**OK**按钮保存所作的选择。

5 按  (停止/清除) 按钮返回就绪模式。

机器的基本设置



要配置通过本机实现的其他实用设置，请参阅以下链接。

- 请参见第 206 页上的“输入不同的字符”。
- 请参见第 206 页上的“键盘字母和数字”。
- 请参见第 49 页上的“设置纸张大小和类型”。
- 请参见第 208 页上的“设置传真地址簿”。

介质与纸盘

本章将介绍将打印介质装入机器的方法。



- 使用不符合这些规格要求的打印介质可能会引起各种问题，或导致需要维修。此类维修不在 **Samsung** 的保修或服务协议之列。
- 切勿将喷墨照片纸与此机器配合使用。这样做可能会对打印机造成损坏。
- 使用易燃的打印介质可能会引起火灾。
- 请使用指定的打印介质（请参见第 112 页上的“打印介质规格”）。



使用易燃的介质或将异物留在打印机中可能会导致设备过热，在少数情况下可能会引起火灾。

纸盘概述

要更改大小，需要调节纸张导板。

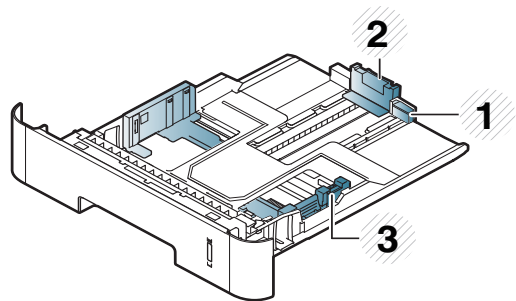

- 1 纸盘延伸导板
- 2 纸张长度导板
- 3 纸张宽度导板



如果不调节导板，它可能导致纸张套准、图像歪斜或卡纸。



纸量指示器将显示纸盘中纸张的数量。

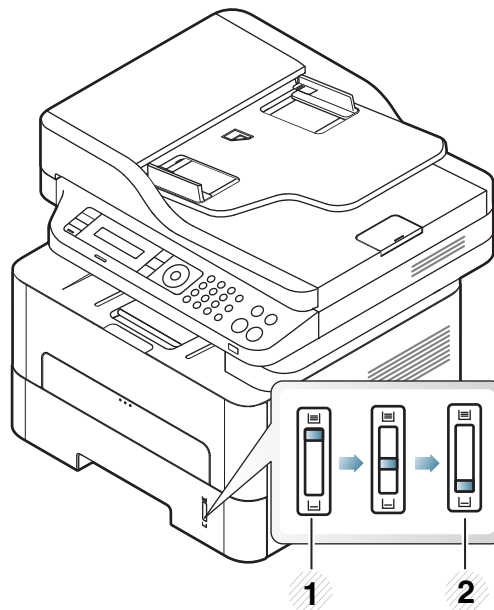

- 1 满纸
- 2 用尽

介质与纸盘

双面打印可用的纸张类型



某些型号可能无法进行双面打印（请参见第 7 页上的“不同型号的功能”）。

双面打印可用的纸张类型因机器所使用的电压不同而异。请参阅下表。

电压	可用纸张
110V	Letter、Legal、US Folio、Oficio
220V	A4

介质与纸盘

在纸盘中装纸

 使用纸盘打印时，不要在手动进纸器中装入纸张，这样可能造成卡纸。

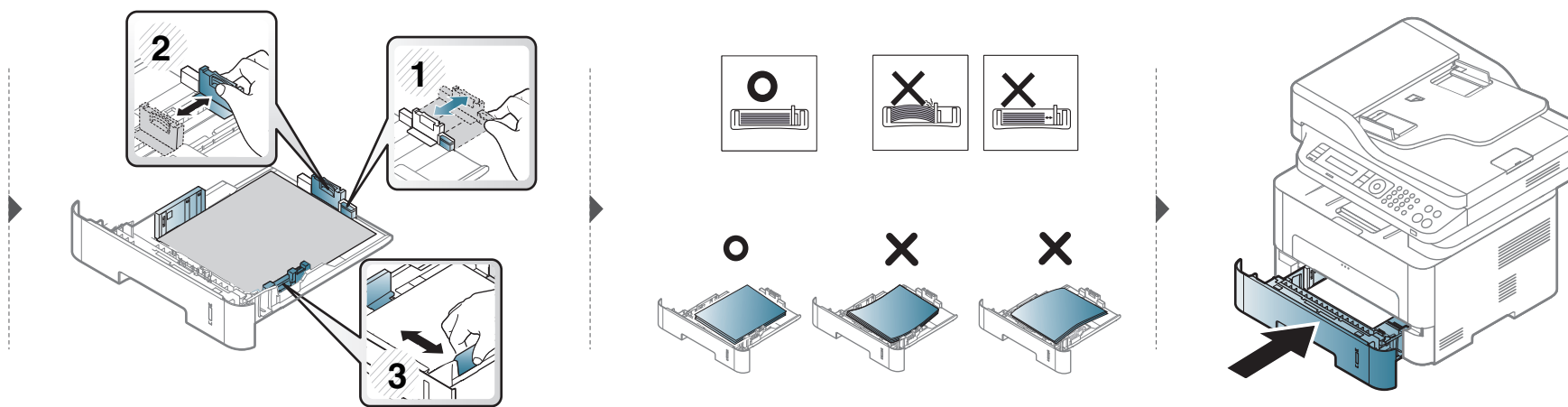
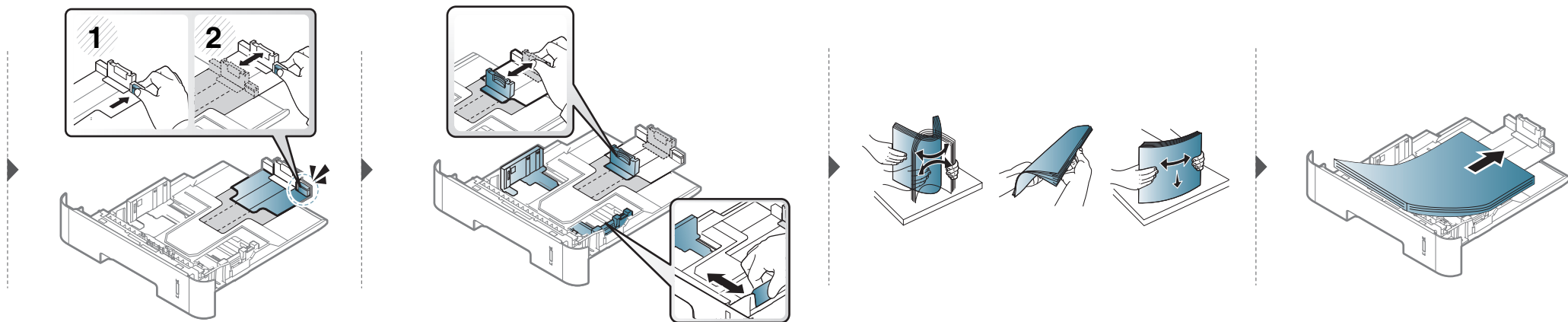

装入手动进纸器

手动进纸器可放置特殊大小和类型的打印介质，如明信片、便笺卡片和信封（请参见第 112 页上的“打印介质规格”）。



有关使用手动进纸器的提示

- 在手动进纸器中一次只放一种类型、大小和重量的打印介质。
- 为了防止在打印时卡纸，在手动进纸器中还有纸张时请不要加纸。
- 装入打印介质时，应按打印面朝上将介质置于纸盘中央，并使上边缘首先进入手动进纸器。
- 为了确保打印质量和避免卡纸，仅装入可用纸张（请参见第 112 页上的“打印介质规格”）。
- 将明信片、信封和标签装入手动进纸器之前，应首先压平上面的任何褶皱。
- 打印特殊介质时，必须遵循装纸准则（请参见第 45 页上的“在特殊介质上打印”）。
- 如果在使用手动进纸器打印时纸张重叠，请打开纸盘并取出纸张，然后重新打印。
- 如果在打印过程中进纸不畅，请手动推纸，直至其开始自动进纸。
- 当机器处于省电模式时，它不会从手动进纸器进纸。在使用手动进纸器之前按电源按钮，唤醒机器。

介质与纸盘

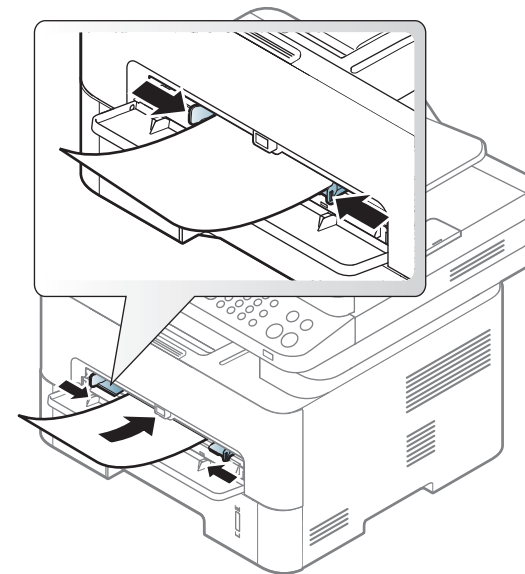
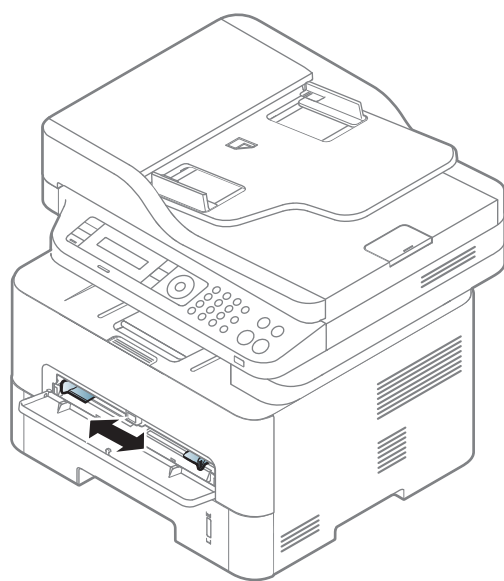
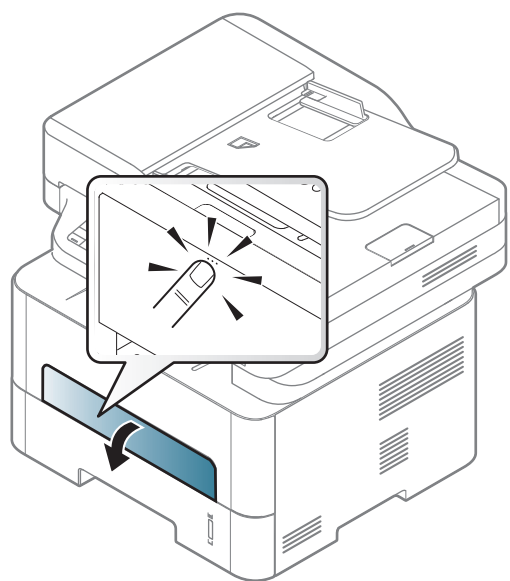

在特殊介质上打印

下表所示为各纸盘可用的特殊介质。

打印首选项中还显示介质。要获得最高打印质量，从打印首选项窗口 > 纸张选项卡 > 纸张类型中选择正确的介质类型（请参见第 54 页上的“打开打印首选项”）。

例如，如果要在标签上打印，为纸张类型选择纸张类型。

(●: 包含, 空白: 不提供)

信封

能否在信封上成功打印取决于信封的质量。

要打印信封，如下图所示放置信封。

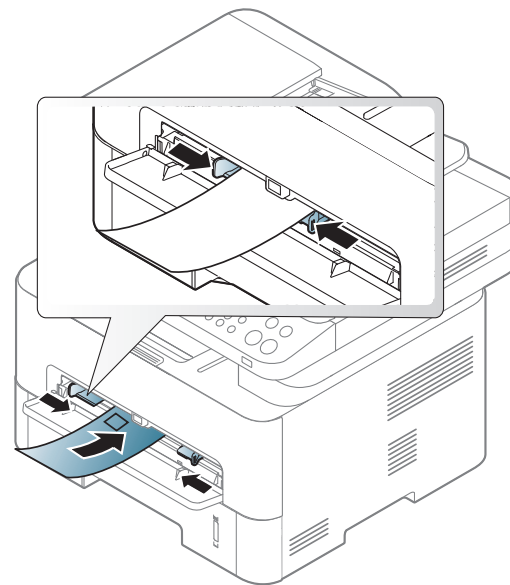

如果打印信封时出现起皱、折叠或粗黑的行，请打开后盖，然后重试打印。在打印期间让后盖保持打开。

- 选择信封时，请考虑以下因素：
 - **重量:** 不应超过 90 g/m²，否则会卡纸。
 - **构造:** 应将信封先放平，卷曲度应小于 6 毫米，且信封内不能有空气。
 - **状况:** 不应有褶皱、缺口或其他损坏。

介质与纸盘

- **温度:** 操作过程中应当能经受机器热量和压力。

- 只使用结构合理、折叠平整的信封。
- 请勿使用贴有邮票的信封。
- 请勿使用带有夹子、咬合装置、窗口、涂层内衬、自粘性封条或其他合成材料的信封。
- 请勿使用已破损或劣质信封。
- 确保信封两端的密封边一直延伸到信封角。

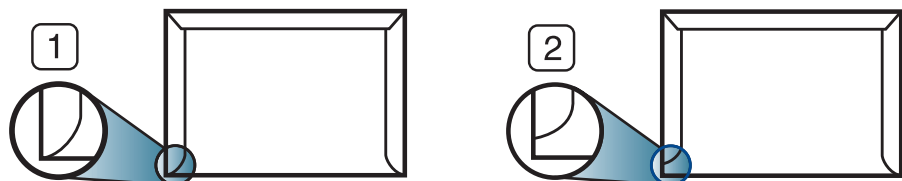

1 适宜
2 不适宜

- 已揭开粘合条的信封或者用多个封口叠在一起进行封合的信封必须使用符合机器熔融温度的粘合剂，该温度为 0.1 秒内约为 170°C。额外的信舌和封条会导致信封出现褶皱、折痕或卡纸现象，甚至可能损坏定影器装置。
- 为获得最佳打印质量，页边距与信封边缘的距离不得小于 15 毫米。
- 避免在信封接缝重叠的区域打印。

透明胶片

为避免损坏机器，请仅使用专门为激光打印机设计的透明胶片。

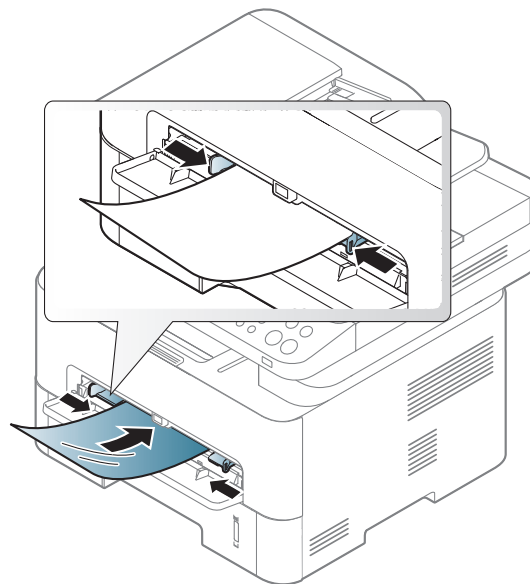

- 必须能经受机器的热熔温度。
- 从机器中取出透明胶片后，将其置于平坦的表面。
- 不要将未使用的透明胶片长时间搁置在纸盘中。否则，灰尘可能会在透明胶片上堆积，导致打印件上出现污点。
- 为避免指印弄脏透明胶片，应小心取放。
- 为避免褪色，请勿将打印的透明胶片长时间暴露在阳光下。
- 确保透明胶片无褶皱、卷曲，且边缘没有任何破损。
- 请勿使用与衬纸分离的透明胶片。

介质与纸盘

- 为了防止透明胶片粘在一起，开始打印输出时请不要将打印好的透明胶片堆放在一起。
- 推荐的介质：用于由 Xerox 所出品彩色激光打印机的透明胶片，如 3R 91331 (A4)，3R 2780 (Letter)。

标签纸

请仅使用专为激光打印机设计的标签，以免损坏机器。

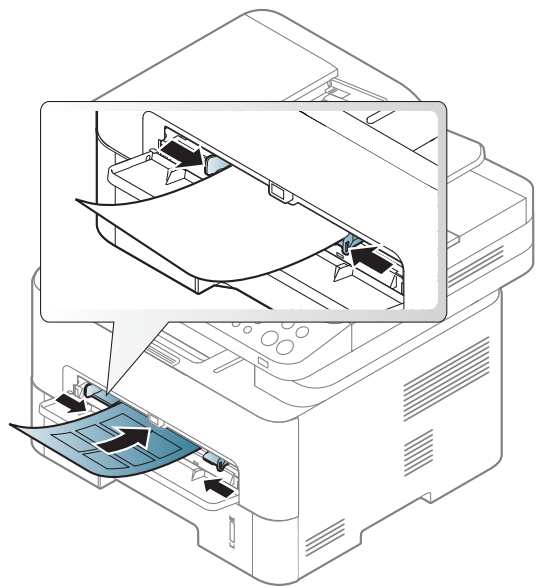

- 选择标签时，请考虑以下因素：
 - **粘合材料：**应当能在机器的热熔温度下保持稳定。请检查机器规格以查看热熔温度（约 170 °C）。

- **布局：**只使用彼此之间没有露出衬纸的标签。标签间的空隙会让标签脱离衬纸，从而导致严重卡纸。
- **卷曲：**必须放平，在各个方向上的卷曲度都不能超过 13 毫米。
- **状况：**请勿使用起皱、发泡或有分离迹象的标签。
- 确保标签之间没有裸露的粘合材料。裸露区域可使标签在打印期间脱离，从而导致卡纸。暴露的粘合材料还会损坏机器组件。
- 请勿在机器上多次运行一张由多个标签组成的纸张。背胶只能通过机器一次。
- 请勿使用与衬纸分离的标签，以及起皱、起泡或损坏的标签。

介质与纸盘

卡片纸/自定义大小的纸张

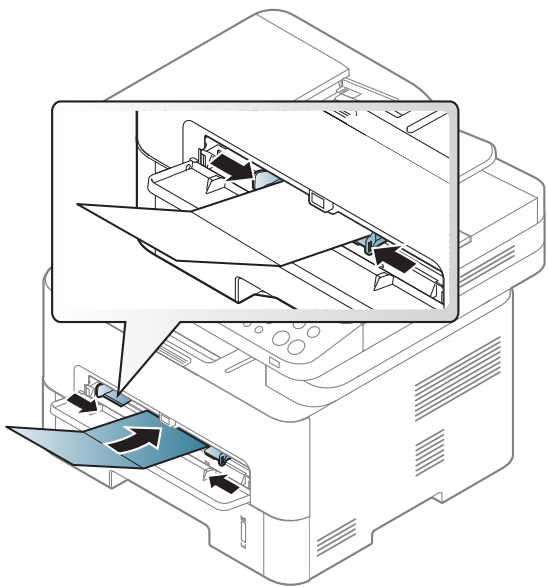

- 在软件应用程序中，介质页边距应至少设置为 **6.4 毫米**。

预印纸

当装入预印纸时，打印过的一面应朝上，并且让未卷曲边位于前部。如遇到进纸问题，请将纸张翻转。请注意，这种情况下无法保证打印质量。

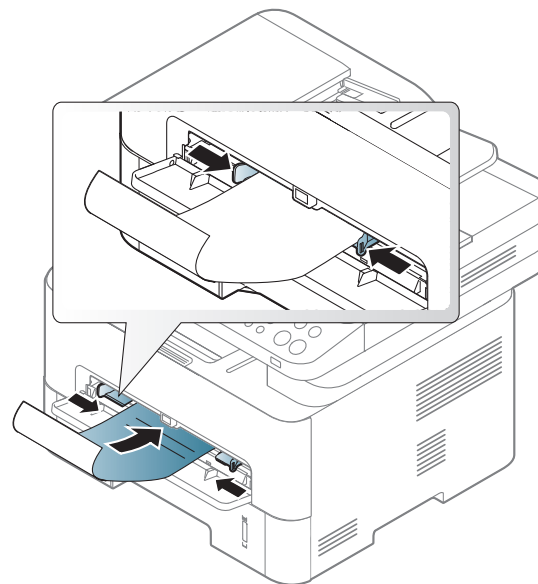



- 必须使用耐热墨水打印，在机器的热熔温度下（约 **170 °C**），这种墨水在 **0.1 秒** 内不会融化、蒸发或释放出有害气体。
- 预印纸油墨必须具有非易燃性，不得对机器辊产生不利影响。
- 在装入预印纸之前，请确认纸上的油墨已干。在定影过程中，湿油墨可能会从预印纸上脱落，从而降低打印质量。

介质与纸盘

设置纸张大小和类型

在纸盘中装入纸张后，使用控制面板按钮设置纸张大小和类型。

 对于某些型号，可能需要按**OK**才能导航到下层菜单。

- 1 从控制面板中选择  (菜单) > 系统设置 > 纸张设置 > 纸张大小或纸张类型。
- 2 选择纸盘和所需选项。
- 3 按 **OK** 按钮保存所作的选择。

-  从打印机驱动程序进行的设置将覆盖控制面板上的设置。
 - a 如果要从应用程序打印，请打开应用程序，然后打开打印菜单。
 - b 打开**打印首选项**（请参见第 54 页上的“打开打印首选项”）。
 - c 按**纸张选项卡**并选择适当的纸张。
- 如果要使用帐单纸等特殊大小的纸张，请在**打印首选项**中依次选择**纸张选项卡 > 尺寸 > 编辑...**并设置**自定义纸张尺寸设置**（请参见第 54 页上的“打开打印首选项”）。

使用出纸支架

 如果一次打印份数较多，出纸盘的表面可能会发烫。请勿触摸表面，且不要让儿童靠近。

打印页堆叠在输出支架上，输出支架可帮助对齐打印页。展开输出支架。

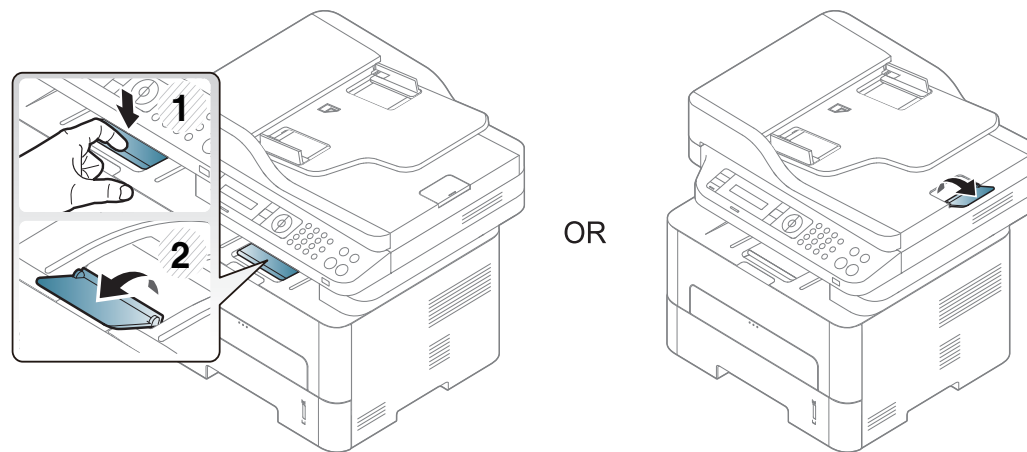

介质与纸盘

准备原件

- 请勿装入小于 142 × 148 毫米或大于 216 × 356 毫米的纸张。
- 为了避免卡纸、打印质量不佳以及机器受损的情况出现，不得试图装入下列类型纸张。
 - 复写纸或背面可复写的纸张
 - 涂层纸
 - 葱皮纸或薄纸
 - 起皱或有折痕的纸
 - 卷曲或光泽纸
 - 撕裂的纸张
- 装入前请取下所有订书钉和回形针。
- 装入前请确保纸张上的胶水、油墨或修正液完全变干。
- 请勿装入纸张大小或重量不同的原件。
- 请勿装入书册、小册子、透明胶片或其他特殊性质的文档。

装入原件

您可以使用扫描仪玻璃板或进稿器装入原件，以进行复印、扫描和发送传真。

在扫描仪玻璃板上

使用扫描仪玻璃板，可以复印或扫描原件。可以获得最佳扫描质量，尤其是对于彩色或灰度图像。确保进纸器中无任何原件。如果在进纸器中检测到原件，则其优先级会高于扫描仪玻璃板上的原件。

- 1 提起并打开扫描仪盖。

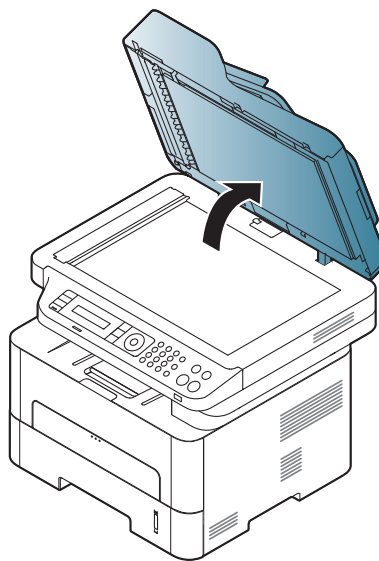

介质与纸盘

- 将原件正面朝下放置在扫描仪玻璃板上。将其与玻璃板左上角的定位指示对齐。

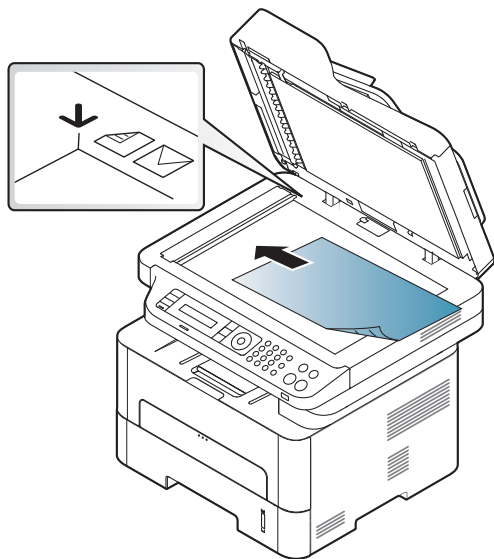

- 合上扫描仪盖。

- 复印时如果让扫描仪盖保持打开状态，则会影响复印质量，且会增加墨粉用量。
- 扫描仪玻璃板上如有灰尘，可能会使打印件出现黑点。请务必使其保持清洁（请参见第 82 页上的“清洁机器”）。
- 如果是复印书籍或杂志中的某页，请提起扫描仪盖，直到其转轴与挡块相触，然后合上扫描仪盖。如果书籍或杂志厚度超过 30 毫米，则应打开扫描仪盖开始复印。



- 请注意不要打破扫描仪玻璃板。可能会导致您受伤。
- 关闭扫描仪盖时不要将手放进扫描仪。扫描仪盖会掉在您的手上，导致受伤。
- 在复印或扫描过程中，请不要注视从扫描仪内部发出的强光。此光会对眼睛有害。

在进纸器中

使用进稿器时，一次作业最多可以装入 40 张纸 (80 g/m²)。

- 请在装入原件之前将纸摺边弯折或成扇形展开，使纸张分离。

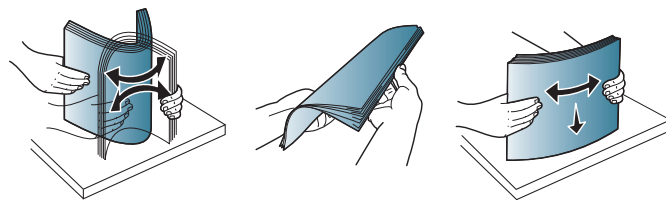

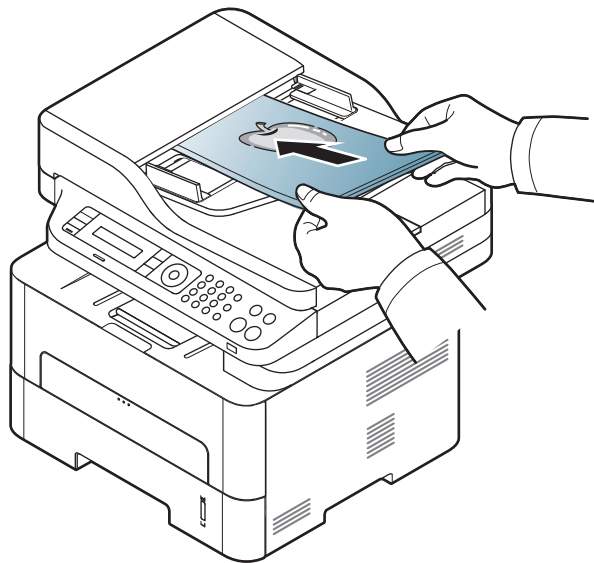

介质与纸盘

- 2 将原件正面朝上装入进稿器输入纸盘。确保原件纸叠底端与进纸纸盘上标记的纸张大小相符。

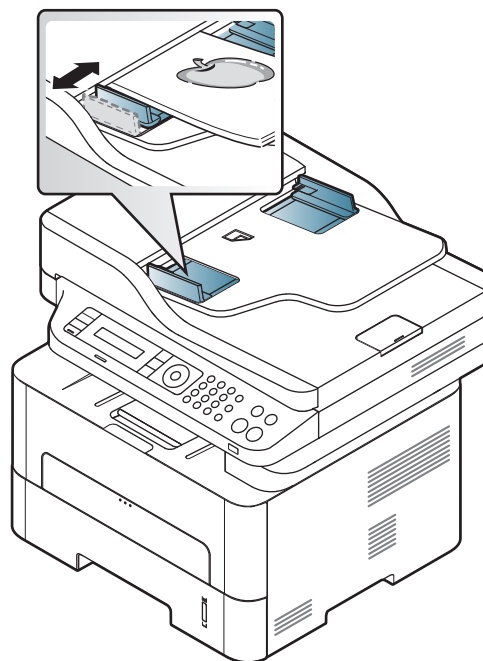

- 3 按照纸张大小调节进纸器宽度导板。



- 如果进纸器玻璃板上积有灰尘，则会导致印件上出现黑线。必须始终保持玻璃板清洁（请参见第 82 页上的“清洁机器”）。
- 要使用 ADF 在纸张两面打印，从控制面板中按 （复印）> （菜单）> 复印功能 > 双面 > 单面->双面或 单面->双面旋转并在纸张一面打印，然后重新装入该页并在另一面打印。
某些型号可能无法进行双面打印（请参见第 7 页上的“不同型号的功能”）。

基本打印



- 有关特殊打印功能，请参阅《高级指南》（请参见第 212 页上的“使用高级打印功能”）。
- 根据型号或选件，可能不支持某些菜单（请参见第 7 页上的“不同型号的功能”）。

正在打印



- 如果您使用 Mac、Linux 或 UNIX 操作系统，请参阅第 220 页上的“Mac 打印”或第 221 页上的“Linux 打印” UNIX。
- Windows 8 用户请参见第 258 页上的“基本打印”。

以下打印首选项窗口适用于 Windows 7 中的记事本。

- 1 打开要打印的文档。
- 2 从文件菜单中选择打印。

- 3 从选择打印机列表中选择机器。



- 4 份数与打印范围等基本打印设置可在打印窗口中选择。





要充分利用高级打印功能，单击打印窗口中的属性或首选项（请参见第 54 页上的“打开打印首选项”）。

- 5 要开始打印作业，请在打印窗口中单击打印或确定。

基本打印





取消打印作业

如果打印作业在打印队列或打印假脱机服务中等候，请如下取消作业：

- 您只需双击 Windows 任务栏中的机器图标 () 即可访问此窗口。
- 另外，可以通过按控制面板上的  停止/清除按钮取消当前作业。

打开打印首选项



- 在本用户指南中出现的**打印首选项**窗口会因所使用的机器不同而有所差异。
- 当您在 **打印首选项** 中选择一个选项时，您会看到一个警示标记  或 。  号表示您可以选择该选项，但不建议作出如此选择，  号表示鉴于机器的设置或环境，您不可选择该选项。
- Windows 8 用户请参见第 259 页上的“打开更多设置”。

- 1 打开要打印的文档。
- 2 从文件菜单中选择**打印**。将显示**打印**窗口。
- 3 从**选择打印机**中选择机器。

4 单击属性或首选项。



屏幕截图可能因型号不同而异。

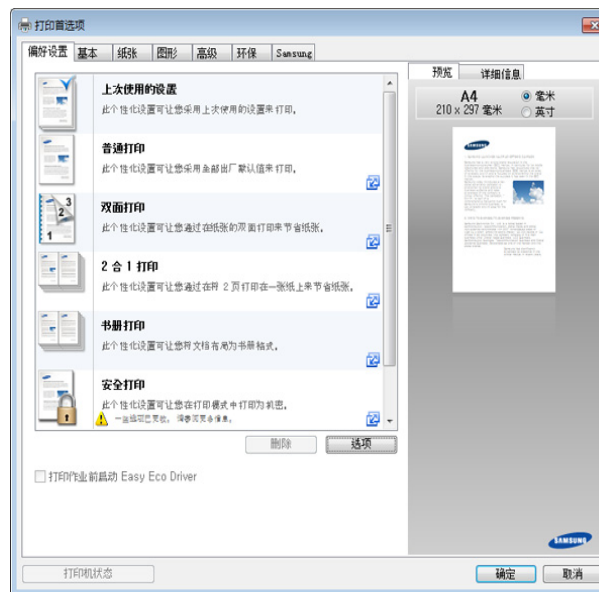

- 您可以在打印前应用**环保**功能节省纸张和墨粉（请参见第 246 页上的“Easy Eco Driver”）。
- 可按**打印机状态**按钮检查机器的当前状态（请参见第 255 页上的“使用 Samsung 打印机状态”）。

基本打印

使用偏好设置

借助各个首选项选项卡上的**偏好设置**选项（只有 **Samsung** 选项卡上没有该选项），可以保存当前的首选项设置供日后使用。

要保存**偏好设置**项，请执行以下步骤

- 1 按需更改各选项卡上的设置。
- 2 在**偏好设置**输入框中输入项目名称。



- 3 单击“保存”。
- 4 输入名称和描述，然后选择所需的图标。
- 5 单击**确定**。保存**偏好设置**时，当前所有驱动程序设置也随之保存。



要使用保存的设置，请从**偏好设置**选项卡中选择。此时机器会设置为根据您所选择的设置进行打印。要删除已保存的设置，请从**偏好设置**选项卡中选择它，然后单击**删除**。

使用帮助

在**打印首选项**窗口中单击要查看的选项，然后按键盘上的 **F1** 键。

环保打印

环保功能可减少墨粉消耗和纸张用量。**环保**功能可以帮助您节省打印资源并实现环保打印。

在控制面板中按 **环保**按钮可启用环保模式。环保模式的默认设置为双面打印（长边）、每面多页（2 页缩印）、跳过空白页和省墨。根据型号的不同，可能不提供某些功能。



- 双面打印（长边）功能只适用于双面打印型号（请参见第 10 页上的“多种功能”）。
- 根据您使用的打印机驱动程序，跳过空白页可能无法正常使用。如果跳过空白页功能无法正常使用，请从 **Easy Eco Driver** 设置该功能（请参见第 246 页上的“Easy Eco Driver”）。

基本打印

在控制面板上设置环保模式



- 从打印机驱动程序进行的设置将覆盖控制面板上的设置。
- 访问菜单可能因型号不同而异（请参见第 33 页上的“访问菜单”）。
- 对于某些型号，可能需要按**OK**才能导航到下层菜单。

1 从控制面板中依次选择  (菜单) > 系统设置 > 设备设置 > 环保设置。

2 选择所需选项并按**OK**。

- **默认模式:** 选择此选项可打开或关闭环保模式（双面打印（长边）、省墨、2 页缩印和跳过空白页）。

某些型号可能无法使用双面打印和跳过空白页（请参见第 7 页上的“不同型号的功能”）。

- **关闭** 将环保模式设置为关。
- **打开** 将环保模式设置为开。



如果通过 SyncThru™ Web Service（设置选项卡 > 机器设置 > 系统 > 环保设置）为环保模式设置密码，将显示**强制**消息。必须输入密码才能更改环保模式状态。

- **更改模板:** 按照 SyncThru™ Web Service 或 Samsung Easy Printer Manager 的设置操作。选择该项之前，您必须通过 SyncThru™ Web Service（设置选项卡 > 机器设置 > 系统 > 环保设置）或 Samsung Easy Printer Manager（设备设置 > 环保）设置环保功能。

3 按 **OK** 按钮保存所作的选择。

选择驱动程序的环保模式

打开 **Eco** 选项卡进行环保模式设置。如果看到环保图像 ()，表明当前已启用环保模式。

环保选项

- **打印机默认值:** 遵循机器控制面板中的设置。
- **无:** 禁用环保模式。
- **环保打印:** 启用环保模式。激活要使用的各种环保项。
- **密码:** 如果管理器已启用环保模式，您必须输入密码才能更改状态。

基本打印

结果模拟器

结果模拟器显示根据所选设置二氧化碳排放、使用电量的减少情况和纸张节省情况。



- 结果计算以禁用环保模式时完整打印一百张纸（无空白页）为基础。
- 请参阅 **IEA**、日本总务省指数以及 www.remanufacturing.org.uk 的二氧化碳、能源和纸张计算系数。每个模型的指数不同。
- 打印模式下的耗电量是指此机器的平均打印耗电量。
- 实际节省量或减少量可能因所使用的操作系统、计算性能、应用软件、连接方法、介质类型、介质尺寸、作业复杂性等不同而异。

基本复印



- 有关特殊打印功能，请参阅《高级指南》（请参见第 193 页上的“复印菜单”）。
- 访问菜单可能因型号不同而异（请参见第 33 页上的“访问菜单”或第 24 页上的“控制面板概览”）。
- 根据型号或选件，可能不支持某些菜单（请参见第 7 页上的“不同型号的功能”）。

基本复印

- 1 选择控制面板上的 （复印）> （菜单）> 复印功能。
或选择控制面板上的 （菜单）> 复印功能。
- 2 放入一个文档（请参见第 50 页上的“装入原件”）。

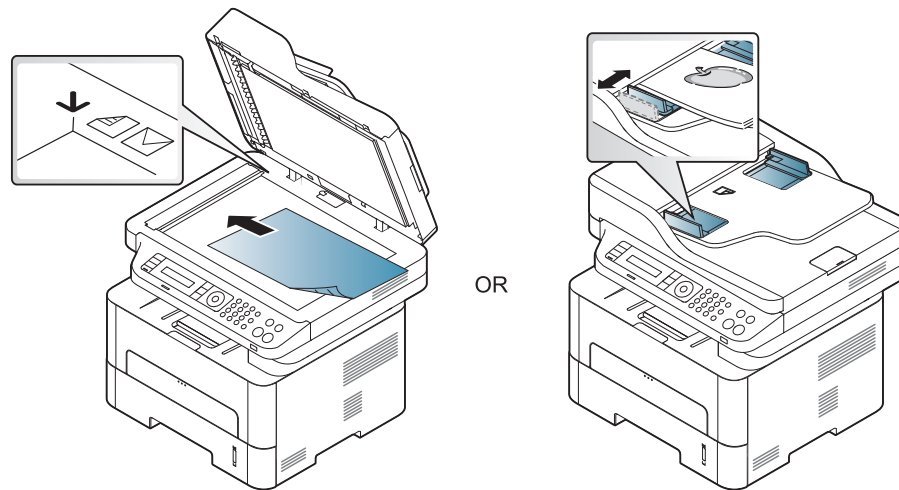

- 3 如果需要自定义包括缩小/放大、暗度和原件等在内的复印设置，请使用控制面板按钮（请参见第 59 页上的“更改每次复印的设置”）。
- 4 如果需要，使用箭头或数字键盘输入复印份数。
- 5 按 （开始）。

基本复印



如果需要在操作期间取消复印作业，按  (停止/清除)，复印将停止。

更改每次复印的设置



本机提供复印的默认设置，使您可以快速、轻松地进行复印。但是如果每次复印都希望更改选项，请使用控制面板上的复印功能按钮。



- 如果在设置复印选项时按  (停止/清除)，则为当前复印作业设置的所有选项都将取消并恢复默认状态。或者，它们将在完成正在进行的复印后自动恢复默认状态。
- 访问菜单可能因型号不同而异（请参见第 33 页上的“访问菜单”）。
- 对于某些型号，可能需要按 **OK** 才能导航到下层菜单。



明暗度

如果原件包含模糊标记和深色图像，您可以调节亮度，使复印件易于阅读。

- 1 从控制面板中选择  (复印) >  (菜单) > 复印功能 > 暗度。
或从控制面板中选择 **暗度** 按钮。
- 2 选择所需选项并按 **OK**。
例如，**浅+5** 为最浅，而 **深+5** 为最深。
- 3 按  (停止/清除) 返回就绪模式。

原始

通过为当前复印作业选择文档类型，进行原始设置，从而提高复印质量。

- 1 从控制面板中选择  (复印) >  (菜单) > 复印功能 > 原稿类型。
或选择控制面板上的  (菜单) > 复印功能 > 原稿类型。
- 2 选择所需选项并按 **OK**。
 - **文本**: 适用于内容主要是文本的原件。
 - **文本/照片**: 适用于带有文本和照片的原件。

基本复印

 如果打印输出中的文本模糊不清，请选择**文本**以打印出清晰的文本。

- **照片**: 适用于原件是照片的情况。



3 按  (**停止/清除**) 返回就绪模式。

缩小或放大的复印件

从扫描仪玻璃板复印原始文档时，可以将复印的图像尺寸缩小或放大 **25%** 到 **400%**。

-  根据机型或可选商品的不同，可能不提供此功能（请参见第 10 页上的“多种功能”）。
- 如果机器设置为环保模式，则缩小和放大功能不可用。

从预定义的复印尺寸中选择



1 从控制面板中选择  (复印) >  (菜单) > 复印功能 > 缩小/放大。

或选择控制面板上的  (菜单) > 复印功能 > 缩小/放大。

2 选择所需选项并按**OK**。

3 按  (**停止/清除**) 返回就绪模式。

通过直接输入缩放比例来缩放复印件

1 从控制面板中选择  (复印) >  (菜单) > 复印功能 > 缩小/放大 > 自定义。

或选择控制面板上的  (菜单) > 复印功能 > 缩小/放大。

2 使用数字键盘输入所需的复印大小。

3 按 **OK** 按钮保存所作的选择。

4 按  (**停止/清除**) 返回就绪模式。

 进行缩小复印时，复印件底部可能会出现黑线。



身份证件复印

本机可以在一页纸上打印双面的原件。

机器将在纸张的上半部分打印原件的其中一面，在下半部分打印另一面，而不会缩小原件的尺寸。对于小尺寸文档的复印（如名片），此功能非常有用。

基本复印



- 要使用此功能，原件必须放置在扫描仪玻璃板上。
- 如果机器设置为环保模式，则此功能不可用。
- 为了提高图像质量，从控制面板中选择  (复印) >  (菜单) > 复印功能 > 原稿类型 > 照片或  (菜单) > 复印功能 > 原稿类型 > 照片。

- 1 按控制面板上的 **ID 复印**。
- 2 将原稿正面朝下放在扫描仪玻璃上带有箭头指示的地方(如图所示)。然后，合上扫描仪盖。

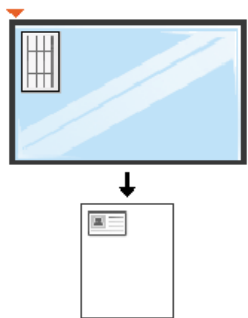

- 3 显示屏上会出现 **装入正面**然后按 **[开始]**。
- 4 按**开始**。
机器将开始扫描正面，并显示**装入反面**然后按 **[开始]**。

- 5 翻转原件，并根据扫描仪玻璃板上所示的箭头将其放在扫描仪玻璃板上。然后，合上扫描仪盖。

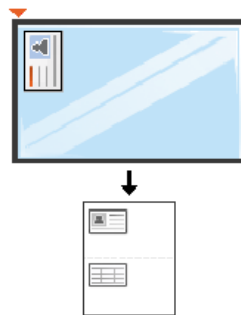

- 6 按**开始**。



- 如果不按  (**开始**) 按钮，将只复印正面。
- 如果原件大于可复印区域，则部分内容可能无法打印。

基本扫描



- 有关特殊扫描功能，请参阅高级指南（请参见第 225 页上的“扫描功能”）。
- 根据型号或选件，可能不支持某些菜单（请参见第 7 页上的“不同型号的功能”）。

基本扫描

这是扫描原件的常规过程。

对于用 USB 方式连接的机器来说，这是一种基本扫描方法。



- 对于某些型号，可能需要按**OK**才能导航到下层菜单。
- 如果要使用网络扫描，请参阅高级指南（请参见第 230 页上的“从联网机器扫描”）。

- 1 将单页文档正面朝下放在文档玻璃板上，或者将文档正面朝上装入进稿器（请参见第 50 页上的“装入原件”）。
- 2 从控制面板中选择 （扫描）> 扫描到PC > 本地PC。
或从控制面板中选择扫描至 > 本地PC



如果看到不可用消息，请检查端口连接或选择从设备面板启用扫描
（依次选择 **Samsung Easy Printer Manager** >  切换到高级模式 > 扫描至 PC 设置。

- 3 选择所需应用程序并按**OK**。
默认设置为我的文档。



可在其中添加或删除保存已扫描文件的文件夹：**Samsung Easy Printer Manager** >  切换至高级模式。> 扫描至 PC 设置。

- 4 选择所需选项并按**OK**。
- 5 扫描即会开始。



扫描的图像保存在计算机的 **C:\Users\users name\MyDocuments** 中。保存文件夹可能会因您所使用的操作系统或应用程序的不同而有所差异。

基本传真



- 有关特殊传真功能，请参阅高级指南（请参见第 233 页上的“传真功能”）。
- 访问菜单可能因型号不同而异（请参见第 33 页上的“访问菜单”或第 24 页上的“控制面板概览”）。
- M267xN/M287xND 不支持传真功能。
- 不能使用此机器通过 Internet 电话发送传真。有关更多信息，请咨询您的 Internet 服务提供商。
- 在为了使用传真机而连接电话线时，建议使用传统模拟电话服务（PSTN 公用电话交换网）。如果使用其他 Internet 服务（DSL, ISDN, VoIP），可以使用微过滤器提高连接质量。微过滤器可以消除不必要的噪音信号，提高连接质量或 Internet 质量。由于 DSL 微过滤器不随机提供，因此请联系 Internet 服务提供商，以了解使用 DSL 微过滤器的事宜。

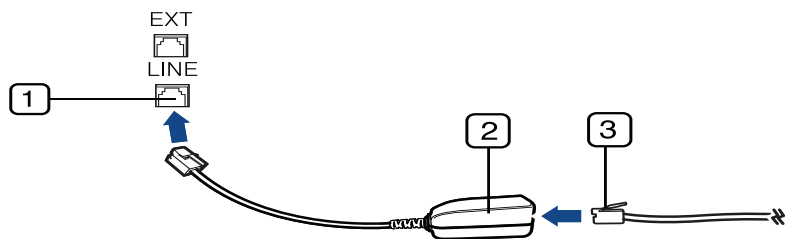

- 1 电话线端口
- 2 微过滤器
- 3 DSL 调制解调器 / 电话线
(请参见第 23 页上的“后视图”)。



准备发送传真

在发送或接收传真前，需将随机提供的线缆连接到墙壁上的电话插座中（请参见第 23 页上的“后视图”）。有关连接方法，请参考快速安装指南。在不同的国家和地区，电话连接的方法可能不同。

发送传真



当您放置原件时，可使用进纸器或扫描仪玻璃板。如果将原件同时放置在进纸器和扫描仪玻璃板上，则机器将先读取位于进纸器（其扫描优先级更高）上的原件。

- 1 将单页文档正面朝下放在文档玻璃板上，或者将文档正面朝上装入进稿器（请参见第 50 页上的“装入原件”）。
- 2 从控制面板中选择 （传真）。
- 3 根据您的传真需要调整分辨率和黑度（请参见第 65 页上的“调整文档设置”）。
- 4 输入目标传真号码。
- 5 按控制面板上的 （开始）。机器将开始扫描并将传真发送到目标。



基本传真



- 如果希望直接从计算机上发送传真，请使用 **Samsung Network PC Fax**（请参见第 234 页上的“发送计算机中的传真”）。
- 如果要取消传真作业，请在机器开始传送前按 （**停止/清除**）。
- 如果使用扫描仪玻璃板，则机器将显示要求您放置另一页的消息。

手动发送传真

执行以下操作，使用控制面板上的 （**免提拨号**）发送传真。如果您的机器是话筒型号，可使用话筒发送传真（请参见第 7 页上的“不同型号的功能”）。



- 1 将单页文档正面朝下放在文档玻璃板上，或者将文档正面朝上装入进稿器（请参见第 50 页上的“装入原件”）。
- 2 从控制面板中选择 （**传真**）。
- 3 根据您的传真需要调整分辨率和黑度（请参见第 65 页上的“调整文档设置”）。
- 4 按控制面板上的 （**免提拨号**）或拿起话筒。
- 5 使用控制面板上的数字键盘输入传真号码。
- 6 在听到远程传真机发出高音调的传真信号时，按控制面板中的 （**开始**）。

将传真发送至多个目标

您可以使用多路发送功能，将一个传真发送到多个位置。原件会自动存储在内存之中，然后发送到远程站点。发送之后，原件会自动从内存中清除（请参见第 7 页上的“不同型号的功能”）。



如果选择超精细作为选项或者传真为彩色，则无法使用此功能发送传真。

- 1 将单页文档正面朝下放在文档玻璃板上，或者将文档正面朝上装入进稿器（请参见第 50 页上的“装入原件”）。
- 2 从控制面板中选择 （**传真**）。
- 3 根据您的传真需要调整分辨率和黑度（请参见第 65 页上的“调整文档设置”）。
- 4 从控制面板中选择 （**菜单**）> **传真功能** > **多方发送**。
- 5 输入首台接收传真机的号码，然后按**OK**。
您可以按速拨号码或使用 （**地址簿**）按钮选择组拨号码。
- 6 输入第二个传真号码，然后按**OK**。
显示屏要求输入发送文档的另一个传真号码。
- 7 要输入更多传真号码，请在出现**OK**时按 **是**，并重复步骤 5 和 6。您最多可以增加 10 个目标。

基本传真



输入一个组拨号码后，就不能再输入其他组拨号码了。

- 8 输入完传真号码后，按左/右箭头在**另一编号?**提示下选择**否**，然后按**OK**。

机器开始按输入顺序将传真发送到输入的号码。

接收传真

您的机器在出厂时预设为传真模式。在接收传真时，机器以指定的响铃次数应答来电，并自动接收传真。

调整文档设置



在开始传真之前，根据原件的状态更改下列设置后，以获得最佳质量。



- 访问菜单可能因型号不同而异（请参见第 33 页上的“访问菜单”或第 24 页上的“控制面板概览”）。
- 对于某些型号，可能需要按**OK**才能导航到下层菜单。

分辨率

使用基于文本的典型原件时，默认文档设置可以产生良好的传真效果。但在发送质量低劣的或含有照片的原件时，可以调整分辨率以获得更高质量的传真效果。

- 1 从控制面板中选择  (传真) >  (菜单) > 传真功能 > 分辨率。
- 2 选择所需选项并按**OK**。
 - **标准**: 字符为正常大小的原件。
 - **精细**: 含有小字符或细线的原件，或使用点阵式打印机打印的原件。
 - **超精细**: 含有非常精细内容的原件。仅当与您通信的机器也支持“超精细”分辨率的情况下，才能启用**超精细**模式。



- 对于内存传输而言，**超精细**模式不可用。分辨率设置被自动更改为**精细**。
- 如果将机器分辨率设置为**超精细**，而与您通信的传真机不支持**超精细**分辨率，则机器将使用对方传真机支持的最高分辨率模式传送。
- **照片传真**: 含有灰色阴影或照片的原件。
- **彩色传真**: 带有颜色的原件。

基本传真



- 此模式下，内存传输不可用。
- 发送彩色传真的两个必备条件是：对方传真机支持彩色传真接收，您手动发送传真。



3 按  (停止/清除) 返回就绪模式。

暗度

可以选择原稿的暗度等级。



黑度设置适用于当前传真作业。要更改默认设置（请参见第 195 页上的“传真菜单”）。

- 1 从控制面板中选择  (传真) >  (菜单) > 传真功能 > 暗度。
- 2 选择所需的暗度。
- 3 按  (停止/清除) 返回就绪模式。



3. 维护

本章介绍有关订购机器的可用耗材、配件和维护零件的信息。

- 订购耗材和配件 68
- 可用耗材 69
- 可用维护零件 70
- 存放墨粉盒 71
- 摇匀墨粉 72
- 更换墨粉盒 75
- 更换成像装置 78
- 监控耗材寿命 80
- 设置墨粉不足警报 81
- 清洁机器 82
- 机器搬运与存放方法提示 88

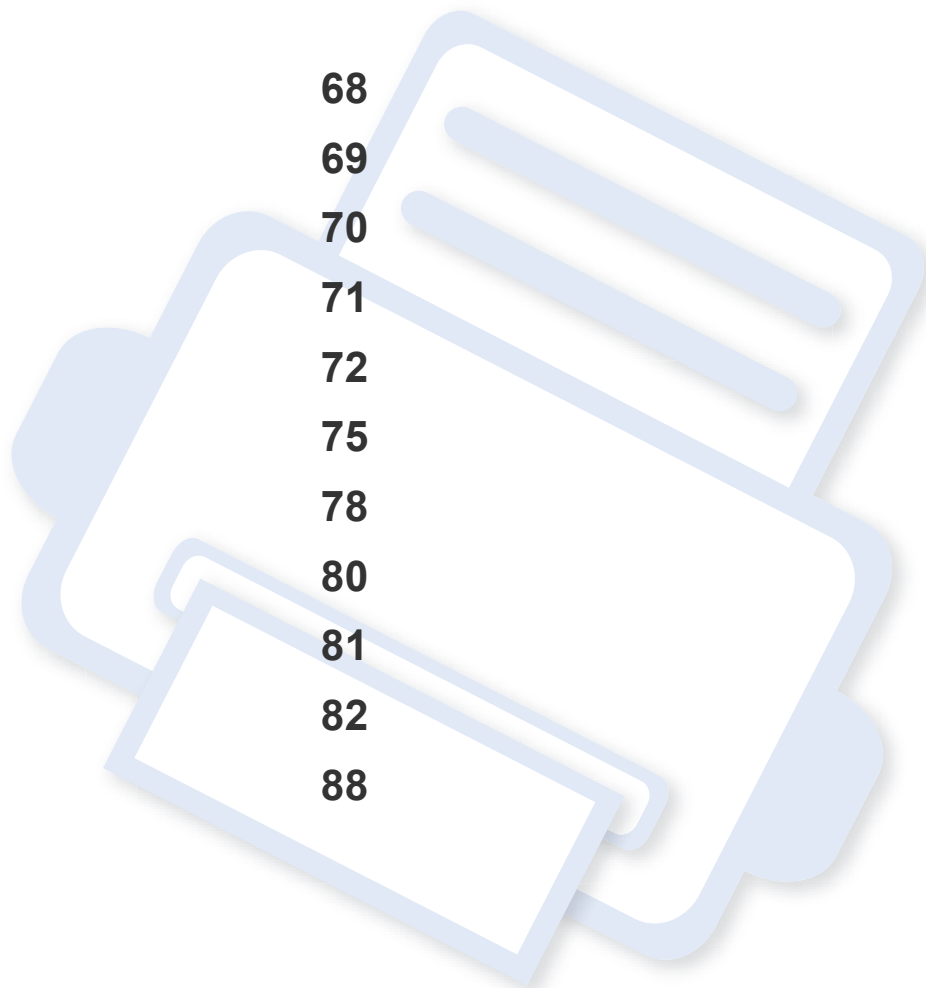

订购耗材和配件



不同国家/地区的可用配件不同。要获得可供应的耗材和维护部件的清单，请与您的销售代表联系。

如想订购由 **Samsung** 授权的耗材，配件与维护零件，请联系购买机器所在地的 **Samsung** 经销商或零售商。您还可访问 www.samsung.com/supplies，然后选择您所在国家/地区，从而了解服务联系信息。

可用耗材

当耗材使用寿命结束时，您可以为您的机器订购以下类型的耗材：

类型	型号	平均打印页数 ^a	零件名称
墨粉盒	M2670/M2870 series	约 3,000 页	MLT-D115L
	M2675/M2676/M2875/M2876 series	约 1,200 页	MLT-D116S ^b
		约 3,000 页	MLT-D116L
成像装置	M2675/M2676/M2875/M2876 series	约 9,000 页	MLT-R116

a. 额定打印量值符合 ISO/IEC 19752 标准。

b. 中国和印度不支持。

可用维护零件

如想购买维护零件，请联系您购买机器的经销商。只能售予您机器的授权服务供应商、经销商或零售商更换维护零件。保修范围不包括更换任何已达到“平均打印量”的维护零件。

为避免零件磨损而导致打印质量和进纸问题，请定期更换维护零件（参见下表）。此举的目的是为了使打印机始终维持在最佳工作状态。对于下列维护零件，应该在达到使用寿命时进行更换。

零件	平均打印页数 ^a
进稿器橡胶垫	约 20,000 页
传输卷筒	约 100,000 页
定影器单元	约 100,000 页
搓纸轮	约 50,000 页
延迟轮	约 50,000 页
前进轮	约 50,000 页
进纸轮	约 100,000 页
进稿器辊	约 20,000 页

a. 打印速度受所用操作系统、计算性能、应用软件、连接方式、介质类型、介质大小和作业复杂度影响。

存放墨粉盒

墨粉盒包含光、温度和湿度敏感组件。Samsung 建议用户遵循这些建议使用新的 Samsung 墨粉盒来确保最佳性能、最高质量及最长寿命。

请将此墨粉盒存放在与要使用打印机的环境相同的环境中。该环境应处于受控制的温度和湿度条件下。墨粉盒在安装前不应该揭开原始包装—如果无原始包装，请用纸盖住墨粉盒的顶部开口处，然后将墨粉盒存放在阴暗机柜中。

揭开墨粉盒包装而不使用墨粉盒会显著缩短墨粉盒的使用寿命。不要将墨粉盒放在地板上。如果从打印机上取下墨粉盒，请按下述说明正确存放墨粉盒。

- 将墨粉盒存放在随原始包装提供的保护袋中。
- 存放时，应水平而不是垂直放置，并且与安装在机器中时具有相同朝上面。
- 切勿将耗材存放在任何以下环境中：
 - 温度超过 40 °C。
 - 湿度范围小于 20% 或大于 80%。
 - 湿度或温度急剧变化的环境。
 - 阳光或室内灯光直射。
 - 积满灰尘的位置。
 - 不要在汽车中存放太长时间。
 - 存在腐蚀性气体的环境。
 - 存在盐雾的环境。

处理说明

- 切勿接触硒鼓中感光鼓的表面。
- 切勿使墨粉盒受到不必要的震动或冲击。
- 切勿手动旋转感光鼓，尤其是反向旋转；否则会导致内部损坏和墨粉溢出。

墨粉盒使用

Samsung Electronics 不建议，也不批准在本打印机中使用非 Samsung 品牌墨粉盒，包括一般、商店品牌、重新装填或改装的墨粉盒。



Samsung 的打印机保修不涵盖由于使用重新装填、改装或非 Samsung 品牌墨粉盒而导致的机器损坏。

预计墨粉盒寿命

预计墨粉盒寿命（墨粉盒的打印时间）依赖于打印作业所需的墨粉量。实际打印量可能不同，具体取决于所打印页面的打印密度、操作环境、图像区域百分比、打印间隔、介质类型和/或介质尺寸。例如，如果您打印大量图形，则将使用较多的墨粉，因此您可能需要较频繁地更换硒鼓。

摇匀墨粉

当墨粉盒即将达到使用寿命时:

- 出现白色条纹或字迹变淡和/或两侧密度不同。
- **状态 LED** 呈红色闪烁。

此时通过摇匀墨粉盒内剩余的墨粉,可暂时改进打印质量。在某些情况下,即使摇匀墨粉之后仍然会出现白色条纹或字迹变淡的现象。



- 根据机器的选项或型号,本用户指南中的图示可能与您的机器不同。查看您的机器类型(请参见第 20 页上的“机器概览”)。
- 如果不慎将墨粉沾到衣物上,请用干布擦拭并用冷水清洗。热水会使墨粉渗入到衣服纤维中。



- 为了避免对墨粉盒造成损坏,切勿将其暴露在光线下超过数分钟。如果需要,请用纸将其遮盖。
- 请勿接触墨粉盒的绿色区域。请使用墨粉盒上的手柄,以免触及此区域。
- 请勿用刀子或剪子等锋利的物体来打开墨粉盒包装。这些器具可能会划伤墨粉盒的感光鼓。
- 如果不慎将墨粉沾到衣物上,请用干布擦拭并用冷水清洗。热水会使墨粉渗入到衣服纤维中。

摇匀墨粉

M2670/M2870 series

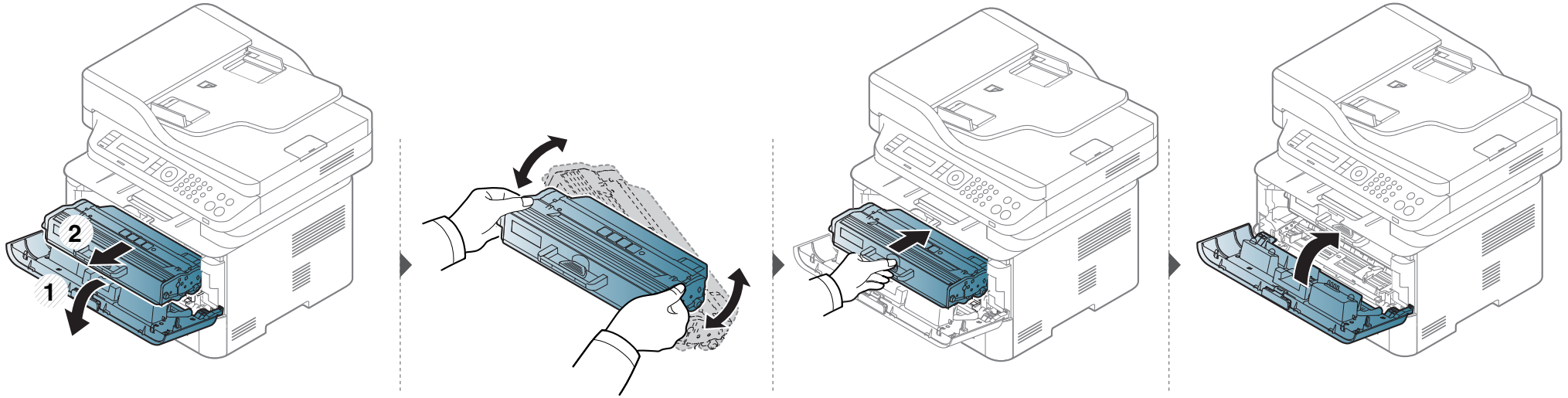

摇匀墨粉

M2675/M2676/M2875/M2876 series

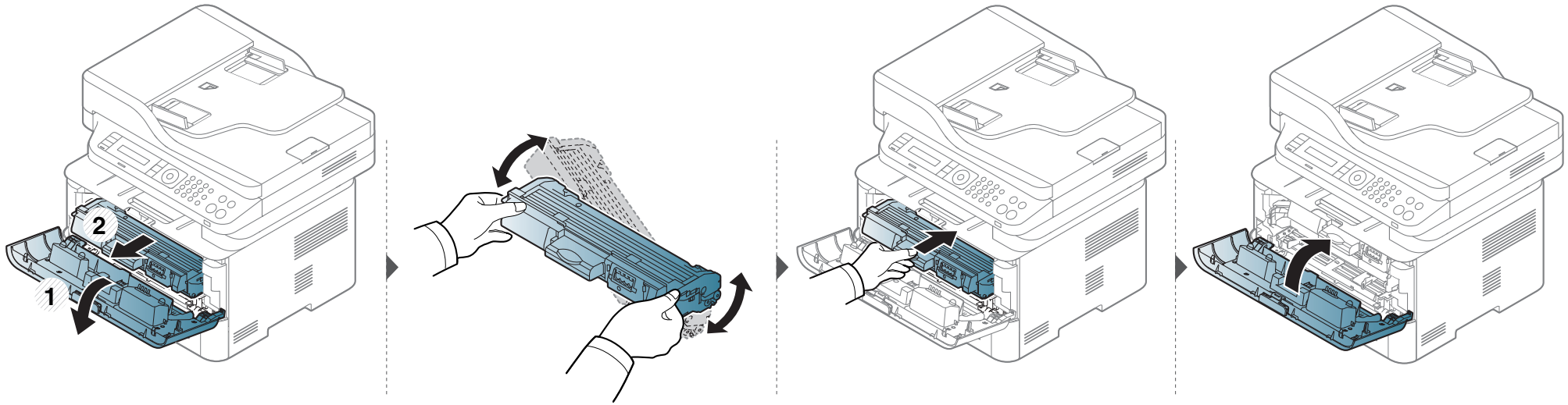

更换墨粉盒



- 充分摇匀墨粉盒，这可以提高初期打印质量。
- 根据机器的选项或型号，本用户指南中的图示可能与您的机器不同。查看您的机器类型（请参见第 21 页上的“正视图”）。



- 为了避免对墨粉盒造成损坏，切勿将其暴露在光线下超过数分钟。如果需要，请用纸将其遮盖。
- 请勿接触墨粉盒的绿色区域。请使用墨粉盒上的手柄，以免触及此区域。
- 请勿用刀子或剪子等锋利的物体来打开墨粉盒包装。这些器具可能会划伤墨粉盒的感光鼓。
- 如果不慎将墨粉沾到衣物上，请用干布擦拭并用冷水清洗。热水会使墨粉渗入到衣服纤维中。

更换墨粉盒

M2670/M2870 series

墨粉盒使用寿命结束时，机器将停止打印。

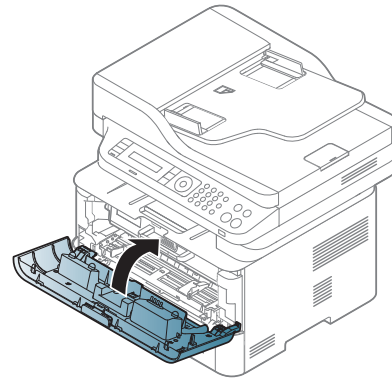
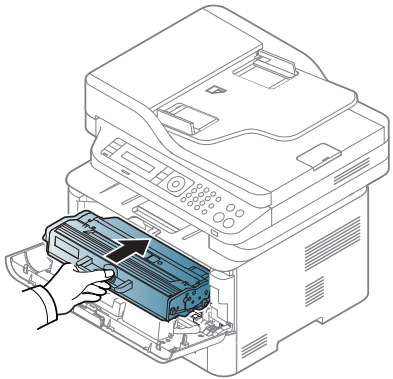
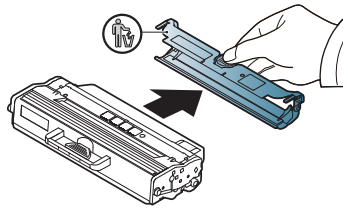
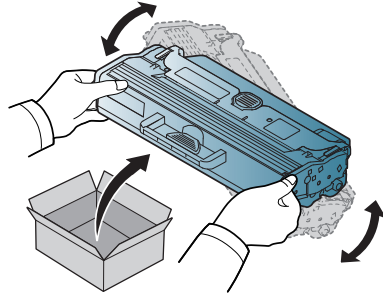
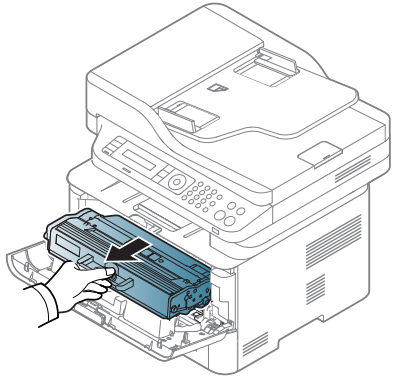
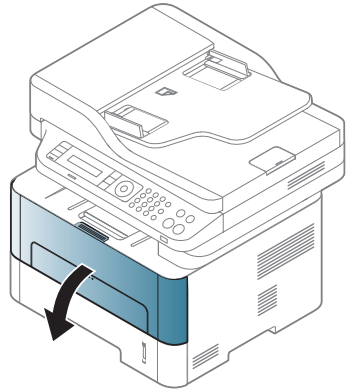

更换墨粉盒

M2675/M2676/M2875/M2876 series

墨粉盒使用寿命结束时，机器将停止打印。

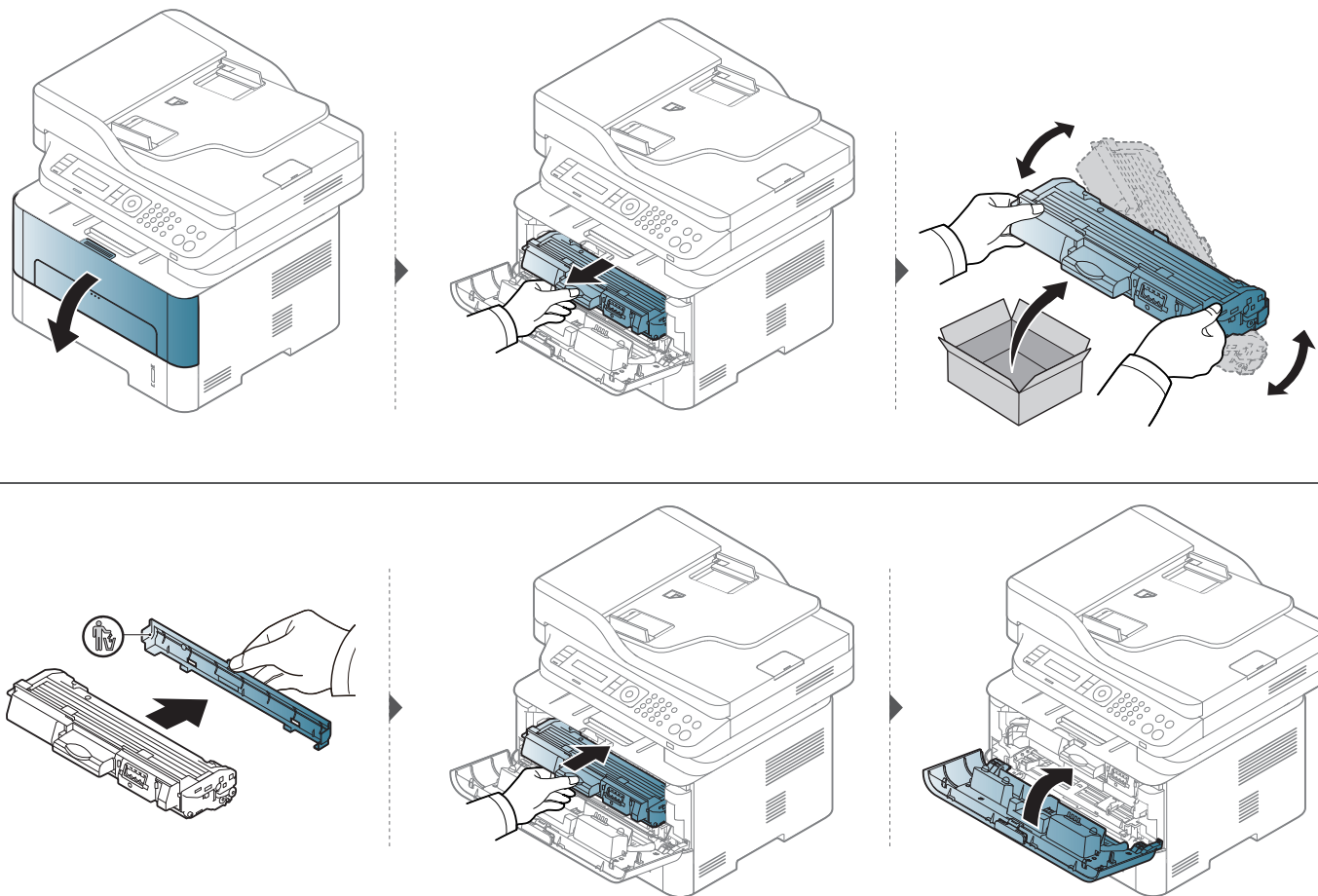

更换成像装置

成像装置使用寿命结束时，机器将停止打印。



- 为了避免对墨粉盒造成损坏，切勿将其暴露在光线下超过数分钟。如果需要，请用纸将其遮盖。
- 请勿接触墨粉盒的绿色区域。请使用墨粉盒上的手柄，以免触及此区域。
- 请勿用刀子或剪子等锋利的物体来打开墨粉盒包装。这些器具可能会划伤墨粉盒的感光鼓。
- 如果不慎将墨粉沾到衣物上，请用干布擦拭并用冷水清洗。热水会使墨粉渗入到衣服纤维中。

更换成像装置

M2675/M2676/M2875/M2876 series

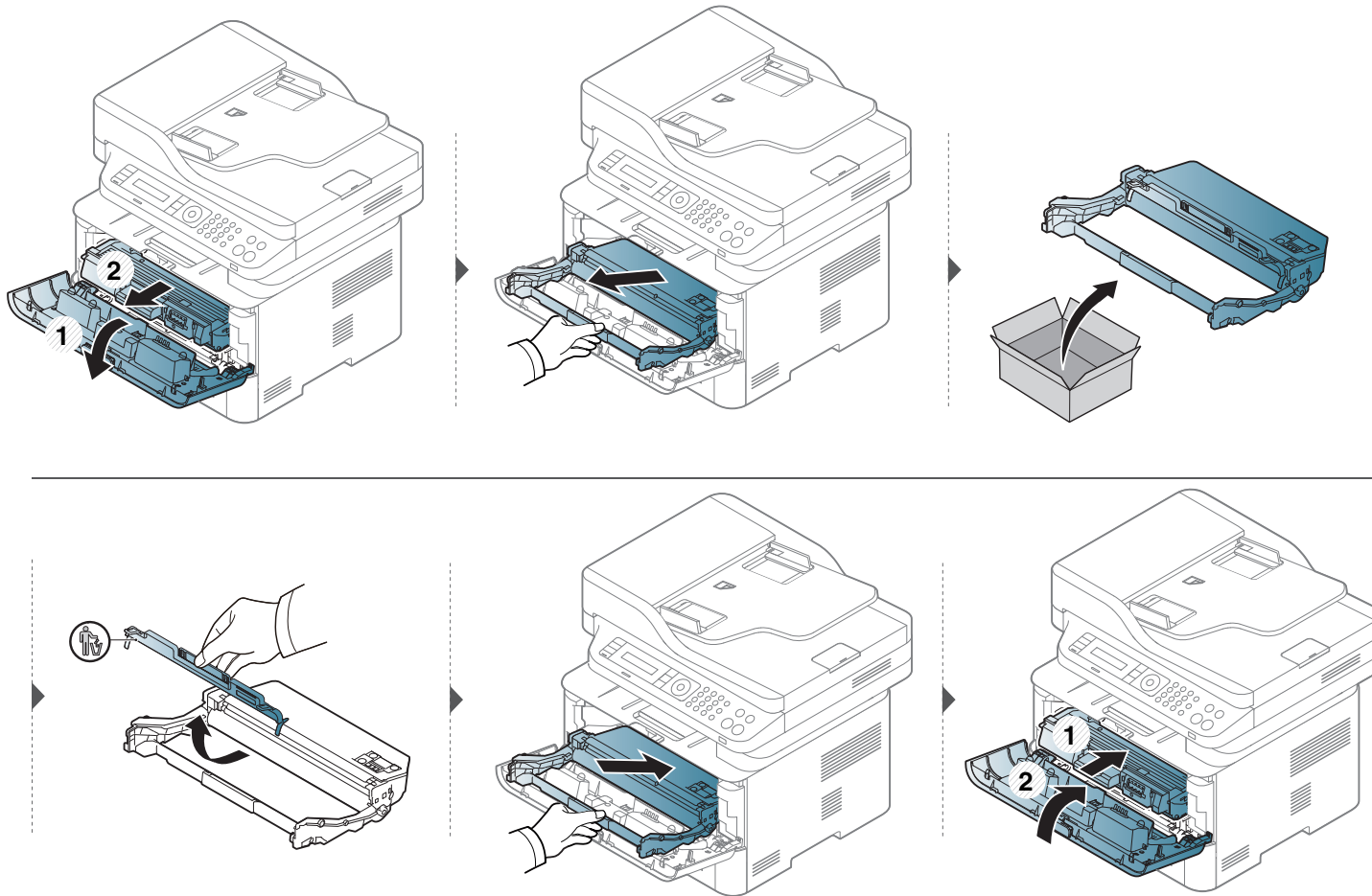



监控耗材寿命

如果经常发生卡纸或打印问题，请检查您的机器已经打印或扫描的页数。如有必要，更换相应零件。



对于某些型号，可能需要按**OK**才能导航到下层菜单。

- 1 从控制面板中依次选择  (菜单) > 系统设置 > 维护 > 耗材寿命。
- 2 选择所需选项并按**OK**。
- 3 按  (停止/清除) 返回就绪模式。

设置墨粉不足警报

墨盒中的墨粉量较小时，会通过消息或 LED 指示灯通知用户更换墨粉盒。可设置此选项，以决定是否使用此消息或 LED 指示灯。



- 访问菜单可能因型号不同而异（请参见第 33 页上的“访问菜单”）。
- 对于某些型号，可能需要按**OK**才能导航到下层菜单。
- 您可以通过 **Samsung Easy Printer Manager** 程序中的**设备设置**配置机器的设置。
 - 对于 Windows 和 Mac 用户，通过 **Samsung Easy Printer Manager** > （切换到高级模式）> **设备设置**进行设置。

- 1 从控制面板中依次选择 （菜单）> 系统设置 > 维护 > 墨粉不足警报。
- 2 选择所需选项。
- 3 按 **OK** 按钮保存所作的选择。

清洁机器

如果出现打印质量问题，或者您是在多尘的环境中使用您的机器，则需要定期清洁您的机器，从而确保最佳的打印状况以及延长机器的使用寿命。



- 如果使用含有大量酒精，溶剂或其他烈性物质的清洁剂清洁机壳会造成外壳褪色或变形。
- 如果您的机器或其周边区域粘上墨粉，则我们建议您使用蘸水的布或绵纸擦拭。如果使用吸尘器，则墨粉会被吹进空气中，这会对您的身体有害。
- 在打印过程中，纸屑、墨粉和灰尘颗粒会堆积在机器内部。这样会导致产生打印质量问题，例如：出现墨粉斑点或污点。清洁机器内部能够清除或减少这些问题。

清洁外部

用无绒软布清洁机壳。可用水稍微蘸湿软布，但注意不要让水滴到机器上或滴入机器。

清洁机器

清洁内部

在打印过程中，纸屑、墨粉和灰尘颗粒会堆积在机器内部。这样会导致产生打印质量问题，例如：出现墨粉斑点或其他。清洁机器内部能够清除或减少这些问题。



- 为了避免对墨粉盒造成损坏，切勿将其暴露在光线下超过数分钟。如果需要，请用纸将其遮盖。
- 请勿接触墨粉盒的绿色区域。请使用墨粉盒上的手柄，以免触及此区域。
- 清洁机器内部时请使用干燥、无绒抹布，小心不要损坏传墨辊或其他任何内部零件。不得使用苯或稀释剂等溶剂。可能会出现打印质量问题，并且会导致机器损坏。



- 使用干燥的无绒抹布清洁机器。
- 关闭机器，拔掉电源线。请等待机器冷却。如果机器有电源开关，请在清洁机器前关闭电源。
- 在打开前盖之前，首先关闭输出支架。
- 根据机器的选项或型号，本用户指南中的图示可能与您的机器不同。查看您的机器类型（请参见第 20 页上的“机器概览”）。

清洁机器

M2670 series
M2870 series

M2675 series
M2676 series
M2875 series
M2876 series

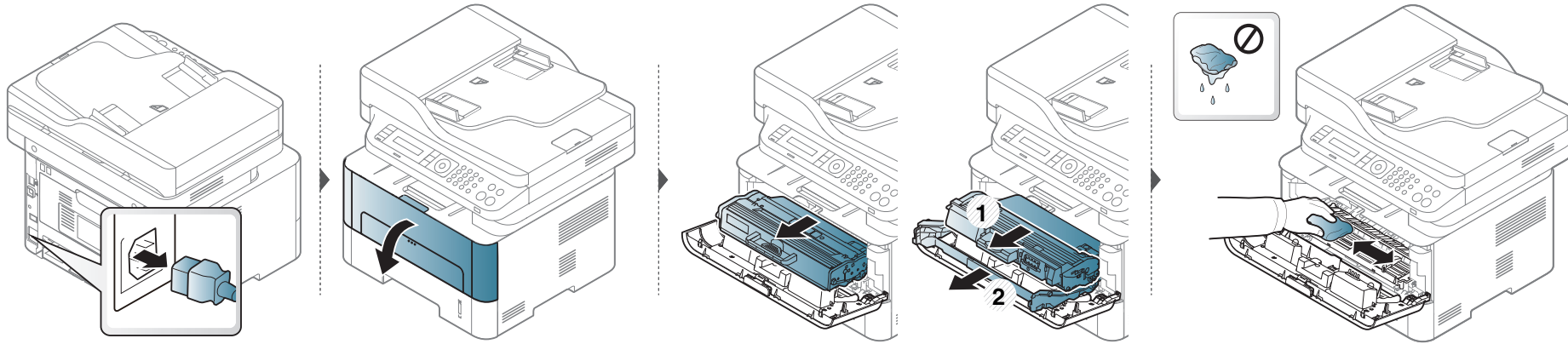

M2670 series
M2870 series

M2675 series
M2676 series
M2875 series
M2876 series

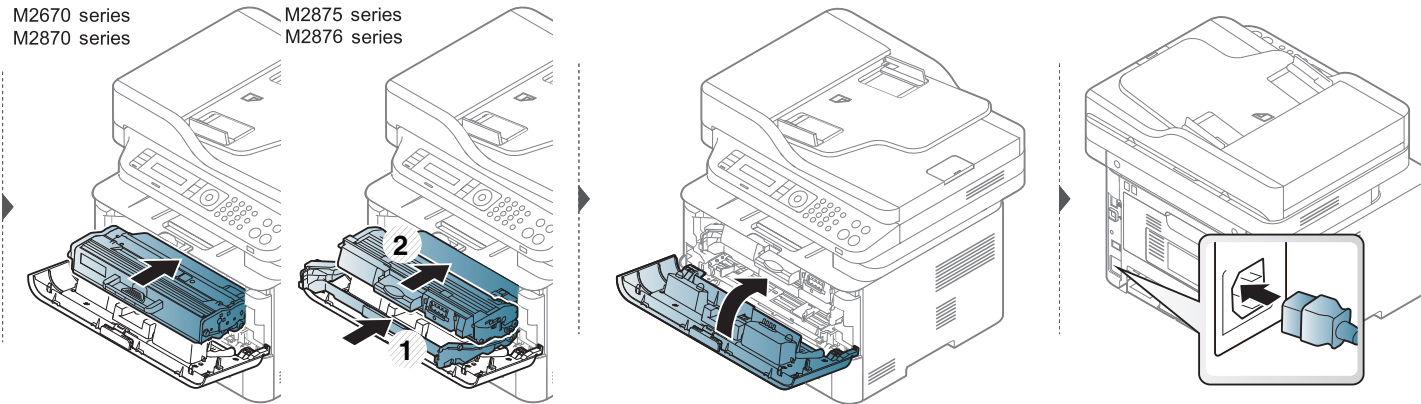

清洁搓纸轮



- 在打开前盖之前，首先关闭输出支架。
- 关闭机器，拔掉电源线。请等待机器冷却。如果机器有电源开关，请在清洁机器前关闭电源。
- 根据机器的选项或型号，本用户指南中的图示可能与您的机器不同。查看您的机器类型（请参见第 20 页上的“机器概览”）。

清洁机器

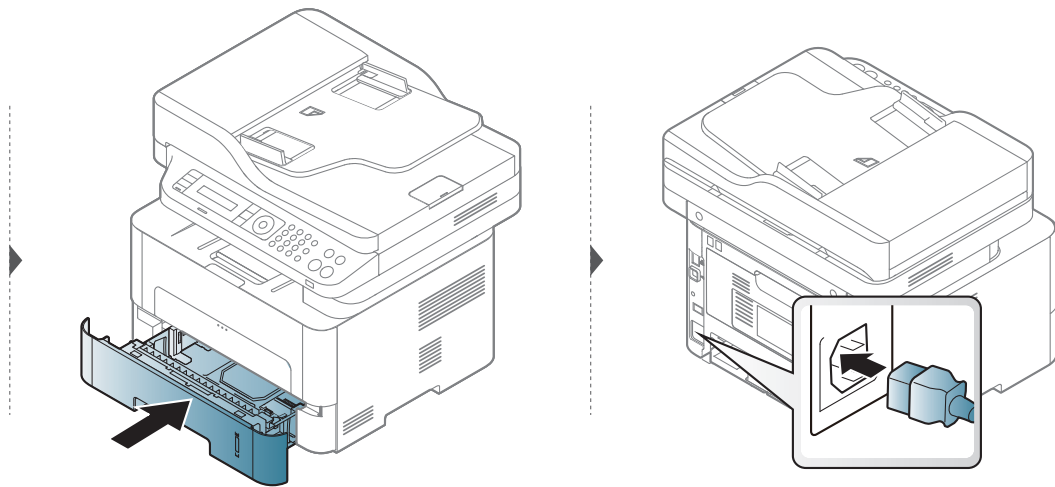
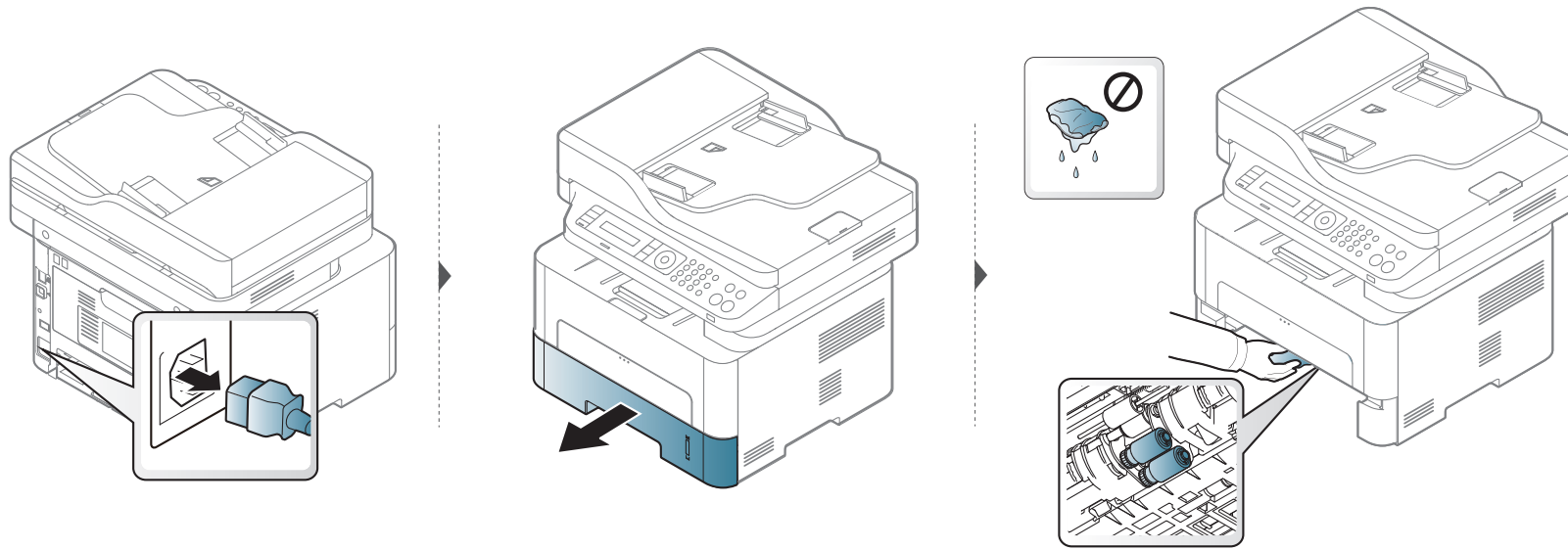

清洁机器

清洁扫描装置

保持扫描装置清洁有助于获得质量最佳的复印件。我们建议您在每天开始工作时清洁扫描装置，如果需要，也可以在工作期间清洁。



- 关闭机器，拔掉电源线。请等待机器冷却。如果机器有电源开关，请在清洁机器前关闭电源。
- 根据机器的选项或型号，本用户指南中的图示可能与您的机器不同。查看您的机器类型（请参见第 20 页上的“机器概览”）。

- 1 将无绒软布或纸巾用水稍微蘸湿。
- 2 提起并打开扫描仪盖。

- 3 擦拭扫描仪玻璃板表面，直至洁净干燥。

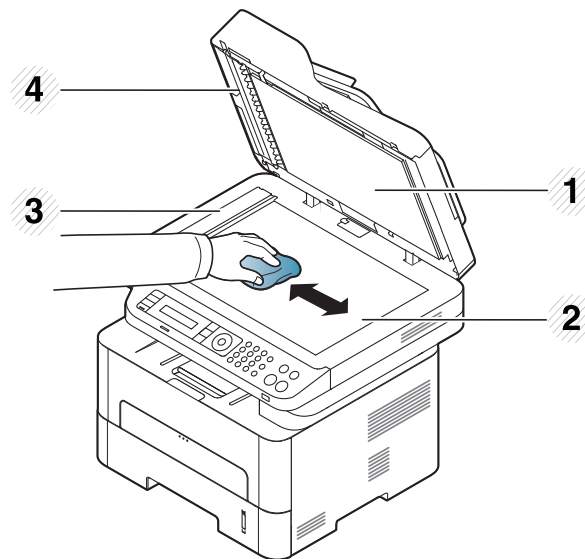

- 1 扫描仪盖
- 2 扫描仪玻璃板
- 3 进纸器玻璃板
- 4 白杆

- 4 擦拭扫描仪盖和白杆的下部，直到其洁净干燥。
- 5 合上扫描仪盖。

机器搬运与存放方法提示

- 搬运机器时，切勿倾斜或使其倒立。否则，机器内部可能会沾上墨粉，从而导致机器受损或降低打印质量。
- 搬运机器时，确保至少有两人牢固手扶机器。



4. 故障排除

本章介绍有关如何排除故障的帮助信息。

- 避免卡纸的提示 90
- 清除原件卡纸 91
- 清除卡纸 95
- 了解状态 LED 103
- 了解显示屏消息 105



本章介绍有关如何排除故障的帮助信息。如果机器有显示屏，请首先检查显示屏上的消息解决故障。如果在本章中找不到解决问题的方法，请参阅高级用户指南中的**故障排除**章节（请参见第 265 页上的“故障排除”）。如果在用户指南中找不到解决方法或是问题依然存在，请拨打服务电话。

避免卡纸的提示

选择正确的介质类型可以避免大多数卡纸情况。为了避免卡纸，请参考以下准则：

- 确保可调导板位于正确的位置（请参见第 40 页上的“纸盘概述”）。
- 请勿在纸盘中装入过多纸张。确保纸摞高度不超过纸盘内的纸张容量标记。
- 请勿在打印过程中从纸盘取出纸张。
- 装纸前请弯折、呈扇形散开并拢齐纸张。
- 请勿使用起皱、潮湿或过度卷曲的纸张。
- 请勿在纸盘中混装不同类型的纸张。
- 请仅使用推荐的打印介质（请参见第 112 页上的“打印介质规格”）。

清除原件卡纸

如果原件在进稿器中被卡住，在显示屏上将出现警告消息。



为避免撕破文档，请仔细地将卡纸取出。



为避免出现卡纸，请将厚、薄或混合纸型原件放到扫描仪玻璃板上。

清除原件卡纸

扫描仪前端的原稿卡纸

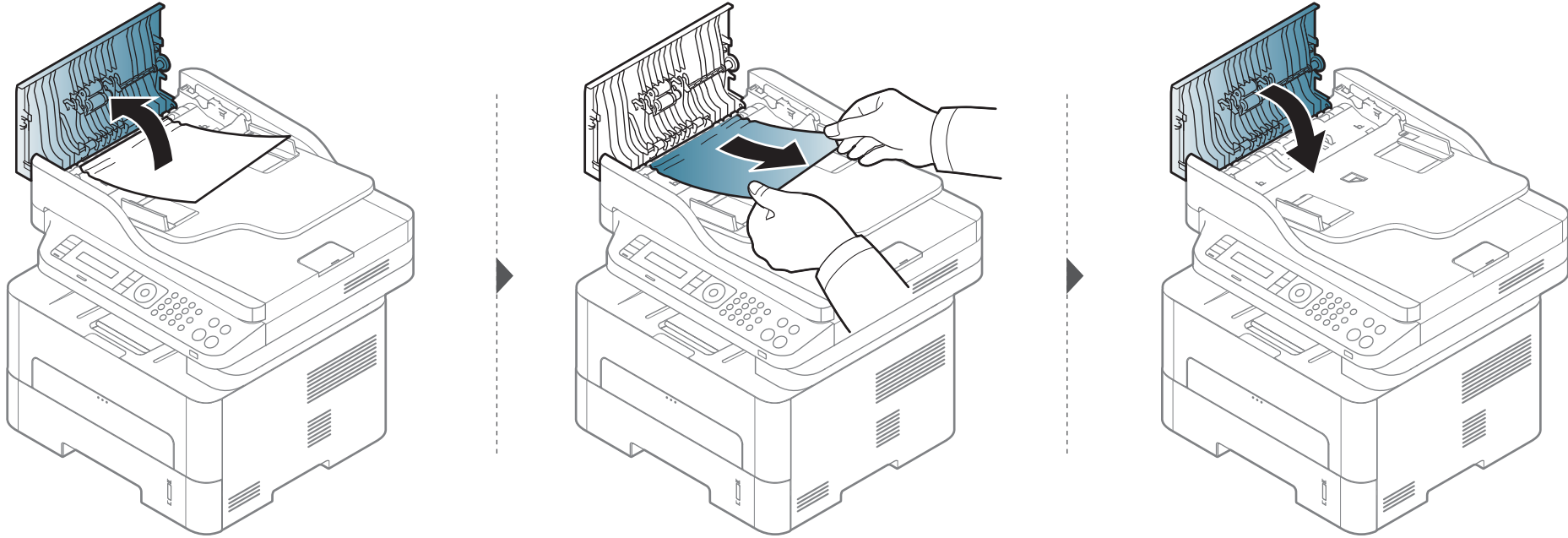

清除原件卡纸

扫描仪内部的原稿卡纸

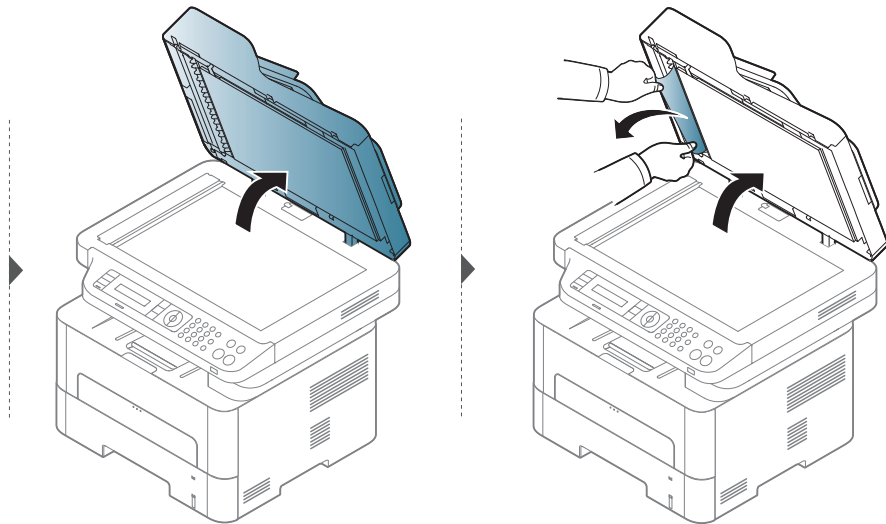
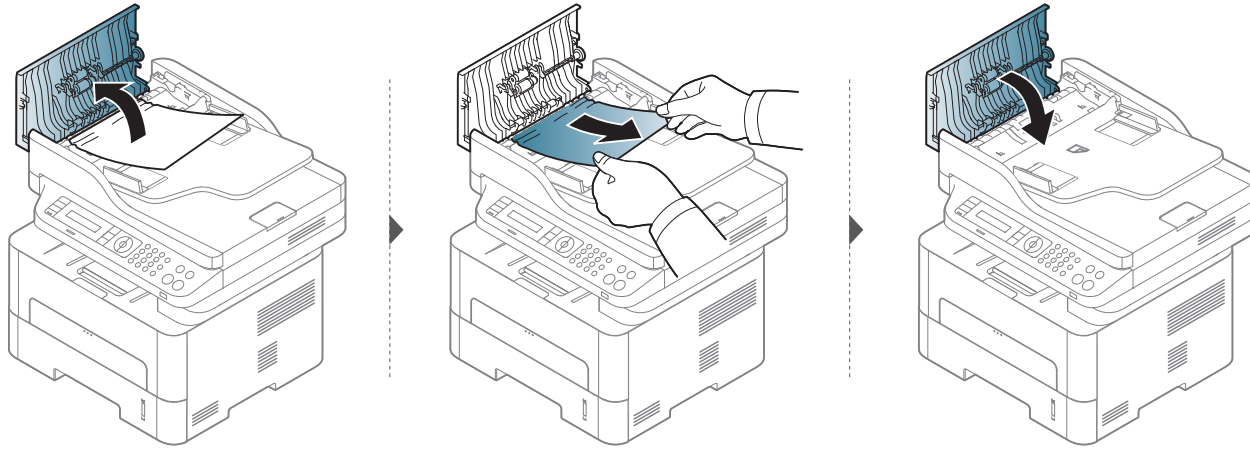

清除原件卡纸

扫描仪出纸区域的原稿卡纸

- 1 从进纸器中取出所有剩余纸张。
- 2 轻轻地从进稿器中取出卡纸。

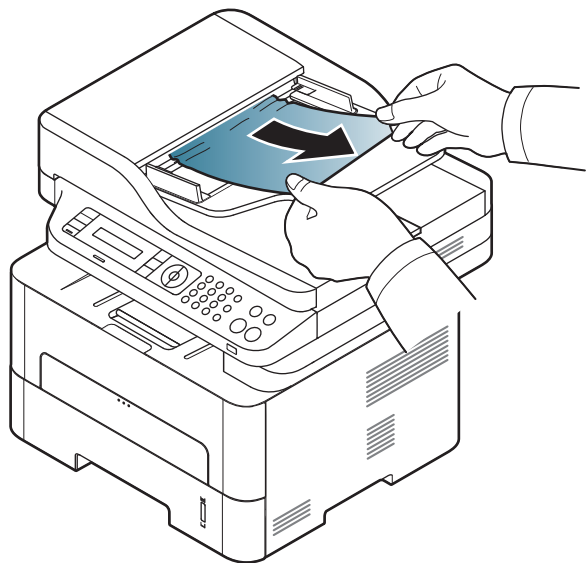

清除卡纸



为避免撕破纸张，请轻缓地将卡纸抽出。

在纸盘中

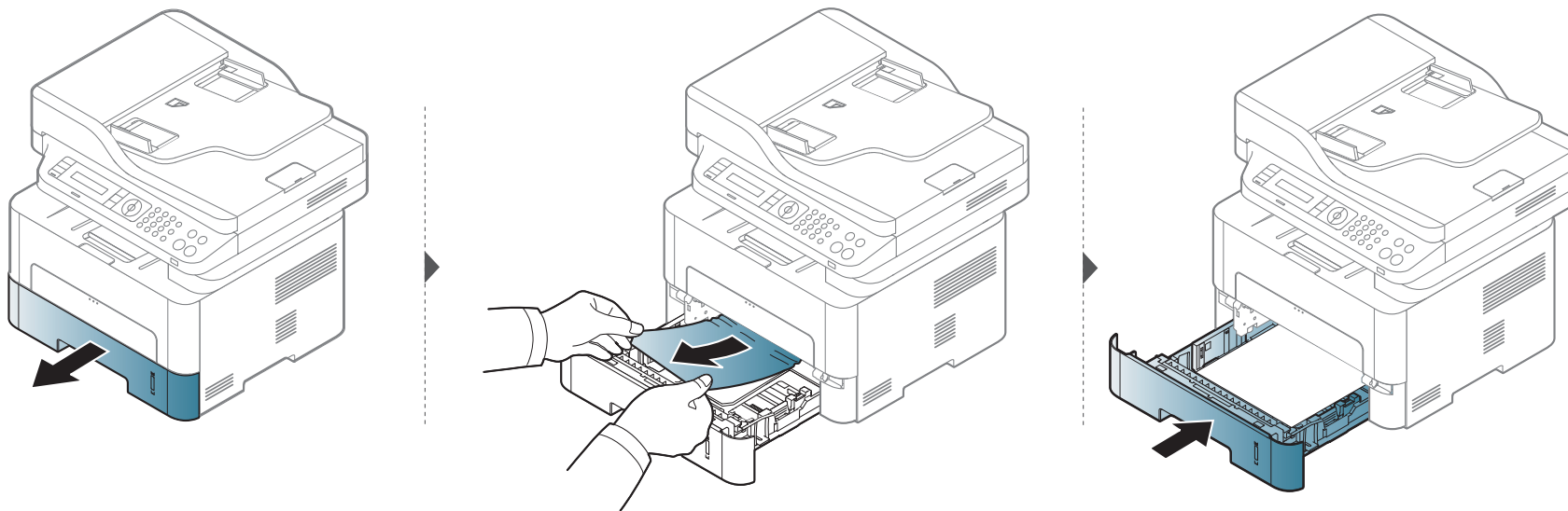

清除卡纸

手动纸盘

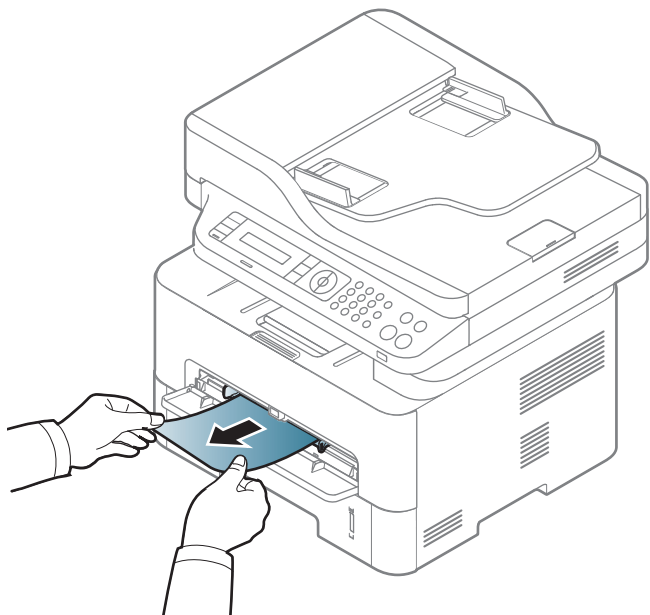

清除卡纸

在机器内部



定影器区域温度很高。从机器中取纸时请务必小心。

清除卡纸

M2670/M2870 series

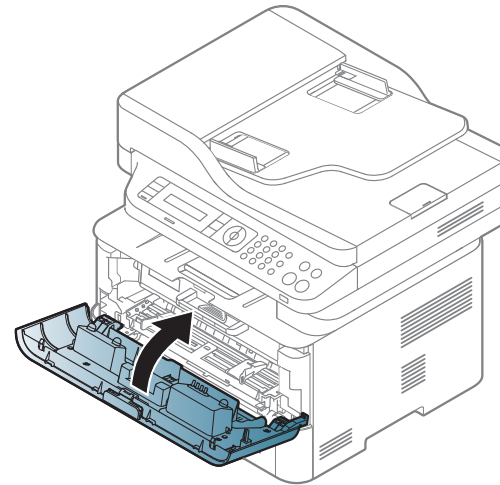
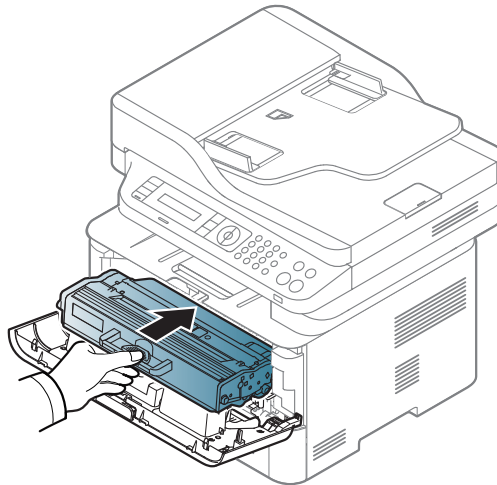
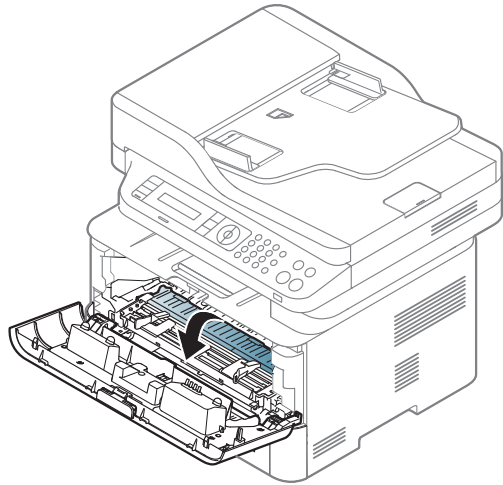
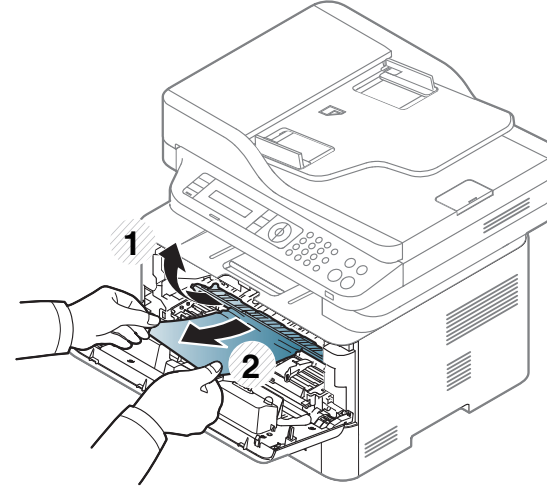
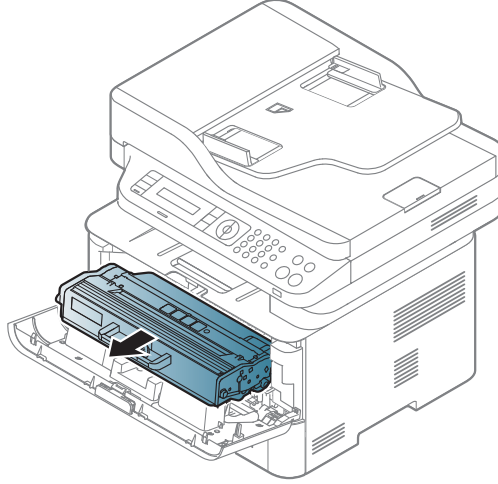
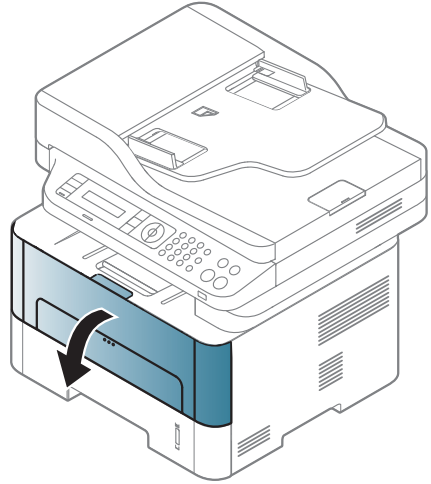

清除卡纸

M2675/M2676/M2875/M2876 series

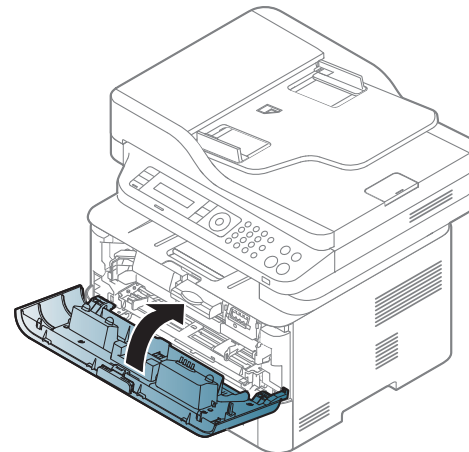
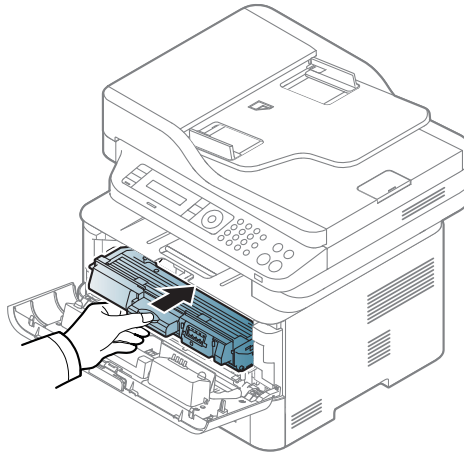
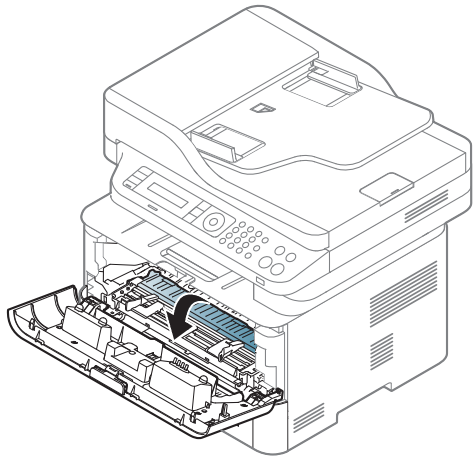
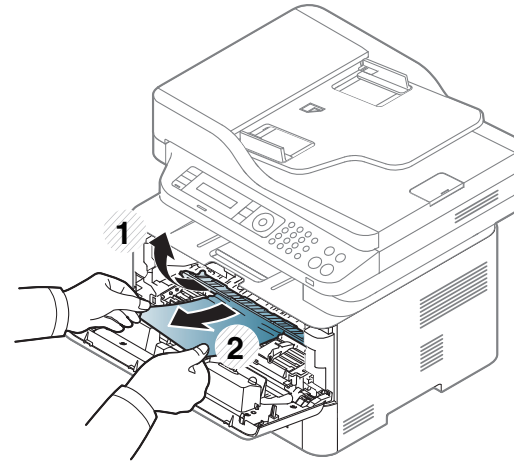
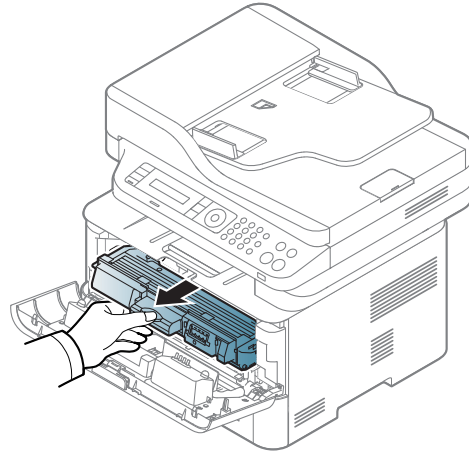
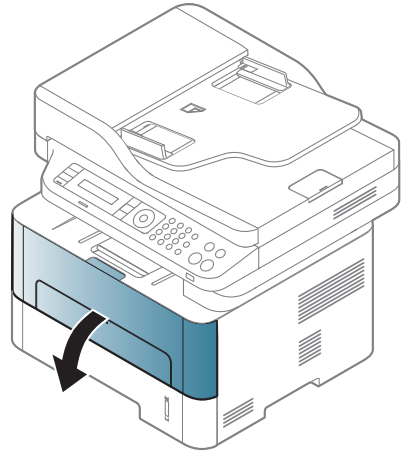

清除卡纸

在出纸区

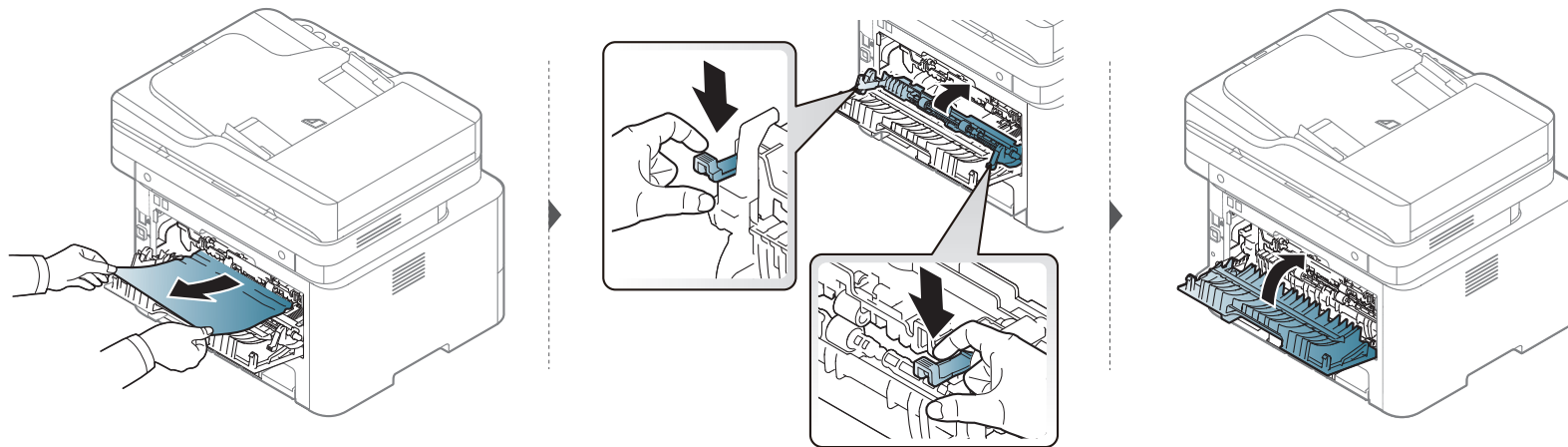
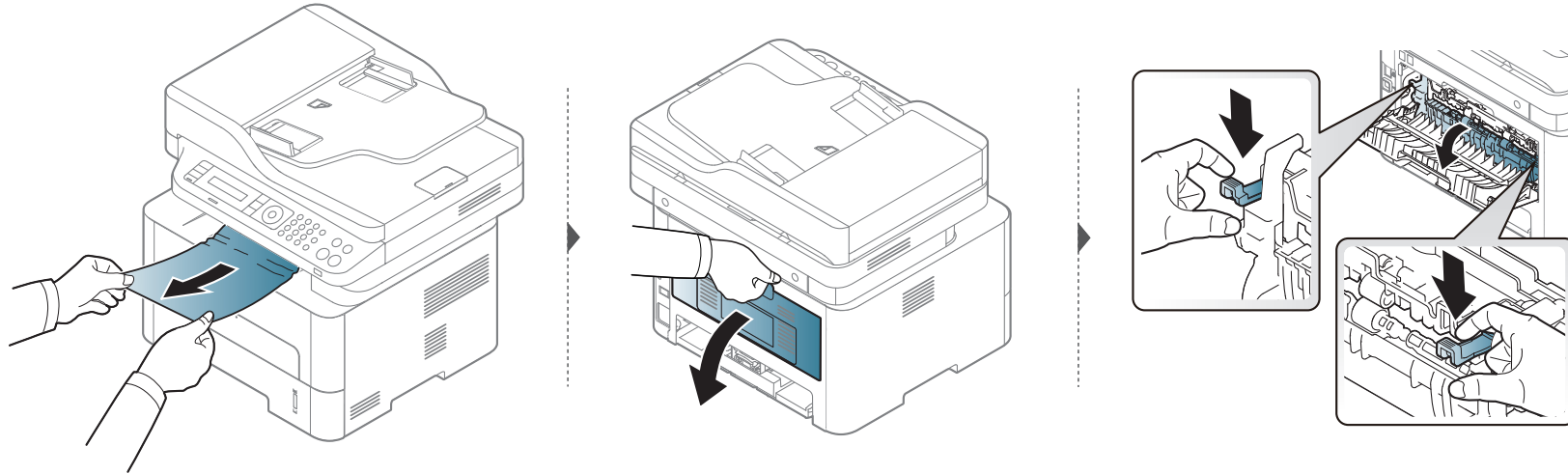

清除卡纸

在双面打印单元区

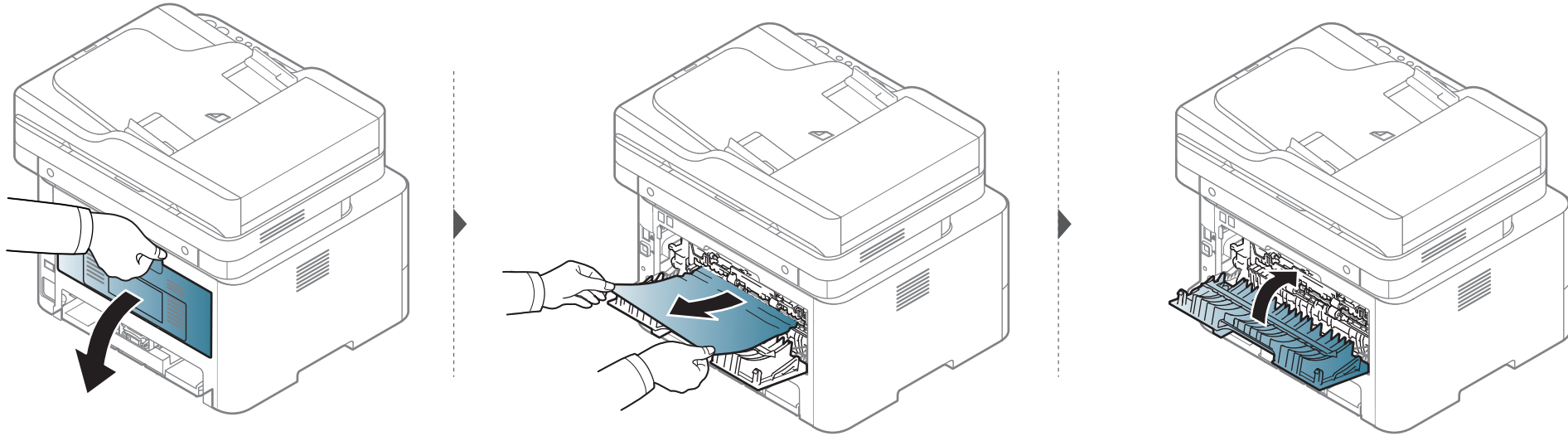

清除卡纸

如果在该区域看不到纸张，请停止并转至下一步

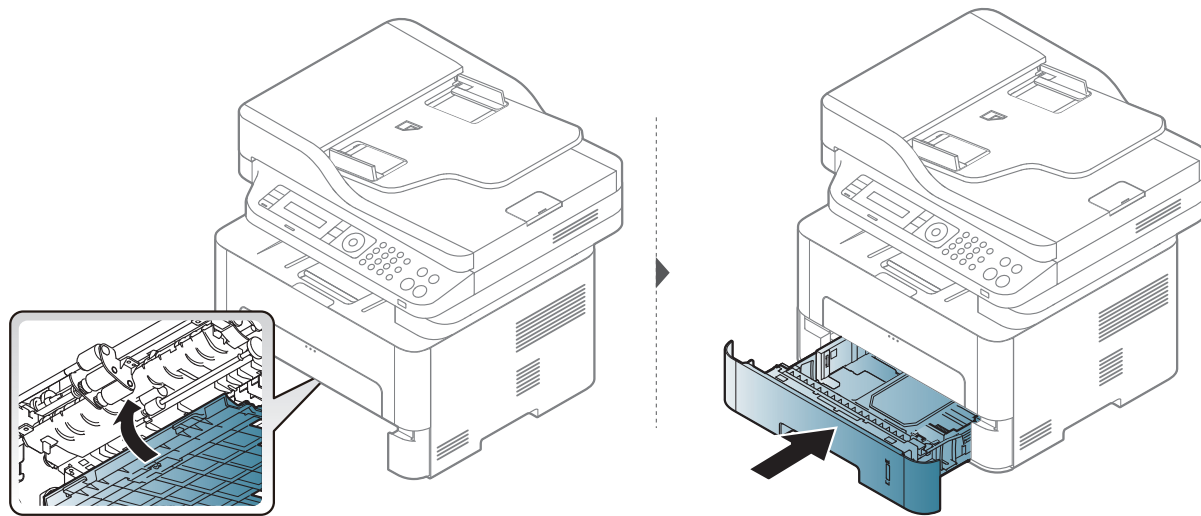
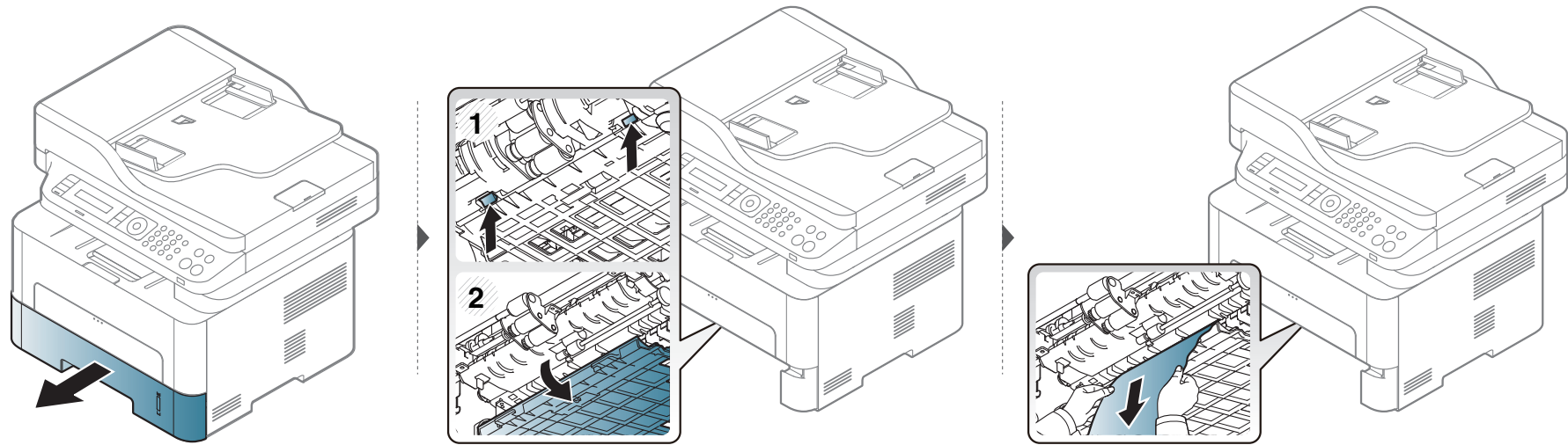

了解状态 LED

LED 的颜色指示机器的当前状态。



- 根据机型或国家/地区的不同，可能不提供某些 LED 指示灯。
- 要解决故障，请查找错误消息及其在故障排除部分中的说明。
- 也可以借助计算机 打印状态或Smart Panel程序窗口中的准则解决错误。
- 如果问题仍然存在，请与服务代表联系。

状态		描述	
状态	熄灭	<ul style="list-style-type: none">• 机器处于脱机状态。• 机器处于节能模式。	
	绿色	闪烁	当背光灯闪烁时，表明机器正在接收或打印数据。
		点亮	机器已联机，可以使用。
	橙色	点亮	发生卡纸（请参见第 91 页上的“清除原件卡纸”，第 95 页上的“清除卡纸”）。
	红色	闪烁	<ul style="list-style-type: none">• 发生小错误，机器正在等候清除错误。请检查显示消息。当问题解决时，机器会继续运行。对于控制面板不支持显示屏的某些机型，此功能不适用。• 墨粉盒中残留墨粉。墨粉盒中的墨粉预计将用完。请准备新墨粉盒以备更换。可通过摇匀墨粉来暂时提高打印质量（请参见第 72 页上的“摇匀墨粉”）。
		点亮	<ul style="list-style-type: none">• 墨粉盒已经达到其预计寿命^a。建议更换墨粉盒（请参见第 75 页上的“更换墨粉盒”）。• 纸盘中无纸。在纸盘中装入纸张。• 由于出现严重错误，机器已经停止运行。请检查显示消息（请参见第 105 页上的“了解显示屏消息”）。• 成像装置几乎已达到其预计墨盒寿命^b。建议更换墨粉盒（请参见第 78 页上的“更换成像装置”）。

了解状态 LED

状态		描述	
无线	蓝色	闪烁	机器正在连接无线网络。
		点亮	机器连接到无线网络（请参见第 156 页上的“无线网络设置”）。
		熄灭	机器与无线网络断开连接。
⏻ 电源/启动	蓝色	点亮	机器处于节能模式。
		熄灭	机器处于就绪模式或电源已关闭。
环保	绿色	点亮	环保模式已打开（请参见第 55 页上的“环保打印”）。
		熄灭	环保模式已关闭。

- a. 预计墨粉盒寿命是指墨粉盒的预期或预计寿命，根据 ISO/IEC 19752 设计，表示平均打印输出能力。打印页数可能会受操作环境、图像区域百分比、打印间隔、图形、介质和介质尺寸影响。即使红色 LED 亮起且打印机停止打印，墨粉盒中仍可能残留墨粉。
- b. 成像装置使用寿命结束时，机器将停止打印。此时，可以从 SyncThru™ Web Service（**设置 > 机器设置 > 系统 > 设置 > 耗材管理 > 成像装置停止**）或 Samsung Easy Printer Manager（**设备设置 > 系统 > 耗材管理 > 成像装置停止**）中选择停止或继续打印。关闭此选项并继续打印可能使设备系统受损。

了解显示屏消息

控制面板显示屏上出现指示机器状态或故障的信息。如果需要，请参照下表了解信息及其含义并解决问题。



- 也可以借助计算机的打印机状态程序窗口中的准则解决错误（请参见第 255 页上的“使用 Samsung 打印机状态”）。
- 如果表中没有消息，请重新启动，然后重新尝试打印。如果问题仍然存在，请与服务代表联系。
- 拨打服务电话时，将显示屏上的消息内容提供给服务代表。
- 根据选项或型号的不同，某些消息可能不会显示。
- [错误号码] 表示错误号码。
- [纸盘类型] 表示纸盘号码。

卡纸相关消息

消息	含义	建议的解决方法
• 文档卡纸 清除卡纸	装入的原稿卡在进稿器中。	清除卡纸（请参见第 91 页上的“清除原件卡纸”）。
• 纸盘 卡纸	进纸区发生卡纸。	清除卡纸（请参见第 95 页上的“在纸盘中”）。
• 手动进纸 器卡纸	手动进纸器中卡纸。	清除卡纸（请参见第 96 页上的“手动纸盘”）。
• 机器内部 卡纸	机器内部卡纸。	清除卡纸（请参见第 97 页上的“在机器内部”）。
• 出纸区 卡纸	出纸区中卡纸。	清除卡纸（请参见第 100 页上的“在出纸区”）。
• 双面打印时底部 卡纸 • 双面打印顶部卡纸	双面打印区中卡纸。	清除卡纸（请参见第 101 页上的“在双面打印单元区”）。

了解显示屏消息

墨粉相关消息

消息	含义	建议的解决方法
• 安装墨粉盒	未安装墨粉盒。	安装墨粉盒。
• 不兼容墨粉盒	安装的墨粉盒不适用于您的机器。	安装适用于本机的 Samsung 原装墨粉盒。
• 准备新的墨粉盒	指示的墨盒中有少量残留墨粉。墨粉盒中的墨粉预计将用完。	请准备新墨盒以备更换。可通过摇匀墨粉来暂时提高打印质量（请参见第 72 页上的“摇匀墨粉”）。
• 更换新的墨粉盒	墨粉盒已经达到其预计的墨粉盒寿命 ^a 。	<ul style="list-style-type: none">您可以选择控制面板上显示的停止或继续。如果选择停止，则打印机将停止打印，并且如果您不更换墨盒，则无法继续打印。如果选择继续，则打印机会保持继续打印，但无法保证打印质量。显示此消息时，请更换墨粉盒以获得最佳打印质量。如果在显示此消息后仍不更换墨粉盒，则会导致打印质量问题（请参见第 75 页上的“更换墨粉盒”）。 <div style="border: 1px solid #ccc; padding: 10px; margin-top: 10px;"> Samsung 不推荐使用非原装 Samsung 墨粉盒，例如重新装填或改装的墨粉盒。Samsung 不能保证非原装 Samsung 墨粉盒的质量。机器保修不包括由于使用非原装 Samsung 墨粉盒而需要的服务或维修。</div>
	墨粉盒已经达到其预计的墨粉盒寿命 ^a 。	如果打印机停止打印，请更换墨粉盒（请参见第 75 页上的“更换墨粉盒”）。

a. 墨粉盒预计寿命表示期望或估计的墨粉盒寿命，指示平均输出份数，依照 ISO/IEC 19752 进行设计（请参见第 69 页上的“可用耗材”）。页数可能会受到操作环境、图像区域百分比、打印间隔、介质和介质尺寸的影响。即使显示“更换新墨粉盒”且机器停止打印，硒鼓中仍可能残留墨粉。

了解显示屏消息

成像装置相关消息

消息	含义	建议的解决方法
<ul style="list-style-type: none">准备新的成像装置	未安装成像装置。	安装成像装置。
<ul style="list-style-type: none">无效成像装置	安装的成像单元不适用于您的机器。	安装适用于本机的 Samsung 原装成像单元。
<ul style="list-style-type: none">准备新的成像装置	成像装置几乎已达到其预计墨盒寿命。尽快更换成像装置。	请准备新成像装置以备更换。（请参见第 78 页上的“更换成像装置”）。
<ul style="list-style-type: none">更换成像装置	成像装置已达到其预计的墨盒寿命。	请准备新成像装置以备更换。（请参见第 78 页上的“更换成像装置”）。

纸盘相关消息

消息	含义	建议的解决方法
<ul style="list-style-type: none">出纸盒已满取出纸张	出纸盘已满。	从出纸盘取走纸张后，机器将继续打印。

消息	含义	建议的解决方法
<ul style="list-style-type: none">缺纸 纸张用尽	纸盘或手动进纸器中无纸。	在纸盘中装入纸张（请参见第 42 页上的“在纸盘中装纸”，第 42 页上的“在纸盘中装纸”）。
<ul style="list-style-type: none">纸盘纸张不匹配手动纸张不匹配	打印机属性中指定的纸张大小与装入的纸张不相符。	装入所需大小的纸张。

网络相关消息

消息	含义	建议的解决方法
<ul style="list-style-type: none">网络问题 IP冲突	您设置的网络 IP 地址已被他人使用。	检查 IP 地址，如果必要，请重设（请参见高级指南）。

了解显示屏消息

其他消息

消息	含义	建议的解决方法
• 扫描仪门打开	进稿器盖未关紧。	关闭盖板，直到锁定到位。
• 错误 [错误号] 关闭然后再打开	无法控制机器单元。	重新启动电源，然后重新尝试打印。如果问题仍然存在，请拨打服务电话。
• 内存已满 删除作业	内存已满。	打印或删除 安全接收 中已接收的传真作业（请参见高级指南）。



5. 附录

本章介绍产品规格以及适用法规的相关信息。

- 规格 110
- 法规信息 119
- 版权所有 131

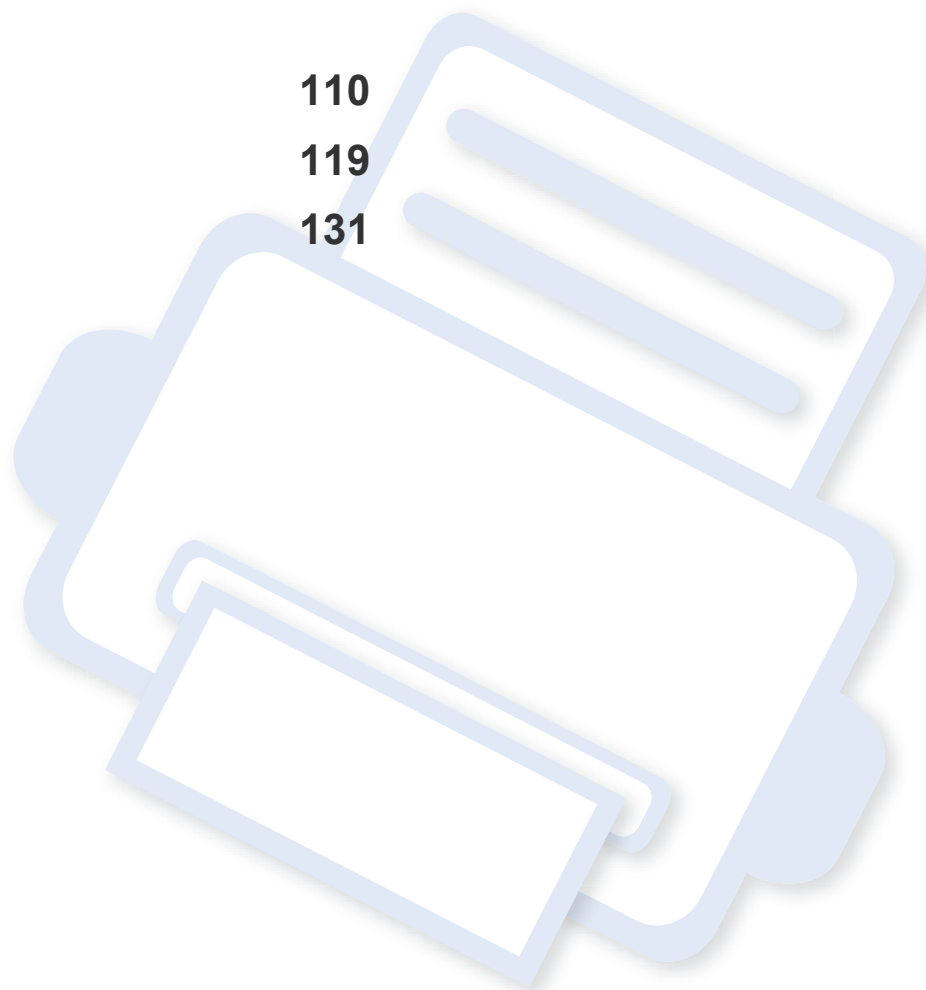

规格

总规格



规格值列出如下，如有变更，恕不另行通知。有关可能发生的信息变更，请访问 www.samsung.com。

	项目	描述
尺寸 ^a	宽度 x 长度 x 高度	401 x 362 x 367 mm
重量 ^a	机器包括耗材	<ul style="list-style-type: none">• M2670 series: 10.8kg• M2870 series: 11.2kg• M2675/M2676 series: 11.1kg• M2875/M2876 series: 11.3kg
噪声水平 ^b	就绪模式	26 dB (A)
	打印模式	低于 50 dB (A)
	扫描/复印模式 (扫描仪玻璃板)	52 dB (A)
	扫描/复印模式 (进稿器)	53 dB (A)
温度	推荐	10 到 30°C
	操作	10 到 35°C
	存储器(已打包)	-20 到 40°C

规格

	项目	描述
湿度	推荐	20 到 80% 相对湿度
	操作	20 到 80% 相对湿度
	存储器 (已打包)	10 到 90% 相对湿度
额定电源 ^c	110 伏型号	交流电 110 – 127 V
	220 伏型号	交流电 220 – 240 V
功耗	平均运行模式	小于 400 W
	就绪模式	小于 50 W
	节能模式 ^d	<ul style="list-style-type: none"> • M287xFW: 小于 1.6 W (无线直连打开: 小于 2.4W) • M267xN/M267xF/M267xFH/M267xFN/ M267xHN/M287xND/M287xFD/M287xHN series: 小于 1.1 W
	电源关闭模式 ^e	小于 0.2W (0.1W ^f)
无线 ^g	模块	SPW-B4319S

a. 进行尺寸和重量测量 (不含话筒)。

b. 声压级, ISO 7779。已测试配置: 基本机器安装, A4 纸, 单面打印。

c. 有关机器的正确电压 (V)、频率 (赫兹) 和电流 (A), 请参见机器上的铭牌。

d. 节能模式的能耗可能受到机器状态、设置条件、操作环境的影响。

e. 仅当未连接电源电缆时, 可以完全避免能耗。

f. 对于带有电源开关的机器。

g. 仅限 Wireless models (请参见第 7 页上的“不同型号的功能”)。

规格

打印介质规格

类型	大小	尺寸	打印介质重量/容量 ^a	
			纸盘	手动进纸器 ^b
普通纸	Letter	216 x 279 mm	60 到 163 g/m ² • 250 张 80 g/m ²	60 到 220 g/m ² • 1 张 80 g/m ²
	Legal	216 x 356 mm		
	US Folio	216 x 330 mm		
	A4	210 x 297 mm		
	Oficio	216 x 343 mm		
	JIS B5	182 x 257 mm		
	ISO B5	176 x 250 mm		
	Executive	184 x 267 mm		
	A5	148 x 210 mm		
	A6	105 x 148 mm		

规格

类型	大小	尺寸	打印介质重量/容量 ^a	
			纸盘	手动进纸器 ^b
信封	Monarch 信封	98 x 191 mm	纸盘中不可用	60 到 220 g/m ²
	10 号 信封	105 x 241 mm		
	DL 信封	110 x 220 mm		
	C5 信封	162 x 229 mm		
	C6 信封	114 x 162 mm		
厚纸	请参见普通纸部分	请参见普通纸部分	91 到 105 g/m ²	91 到 105 g/m ²
厚型纸	请参见普通纸部分	请参见普通纸部分	纸盘中不可用	164 到 220 g/m ²
薄纸	请参见普通纸部分	请参见普通纸部分	60 到 70 g/m ²	60 到 70 g/m ²
透明胶片	Letter, A4	请参见普通纸部分	纸盘中不可用	138 到 146 g/m ²
标签 ^c	Letter、Legal、US Folio、A4、JIS B5、ISO B5、Executive、A5	请参见普通纸部分	纸盘中不可用	120 到 150 g/m ²

规格

类型	大小	尺寸	打印介质重量/容量 ^a	
			纸盘	手动进纸器 ^b
卡片纸	Letter、Legal、US Folio、A4、JIS B5、ISO B5、Executive、A5、Postcard 4x6	请参见普通纸部分	121 到 163 g/m ²	121 到 163 g/m ²
证券纸	请参见普通纸部分	请参见普通纸部分	106 到 120 g/m ²	106 到 120 g/m ²
最小尺寸(自定义)		<ul style="list-style-type: none"> • 手动进纸器: 76 x 127 mm • 纸盘: 105 x 148.5 mm 	60 到 163 g/m ^{2d, e}	
最大尺寸(自定义)		216 x 356 mm		

a. 最大容量取决于介质重量、厚度和环境因素。

b. 1 张，适用于手动进纸器。

c. 本机器所使用标签的平滑度为 100 到 250 (Sheffield)。这表示平滑度的数量级别。

d. 手动进纸器可用的纸张类型: 普通纸、厚纸、特厚纸、薄纸、棉纸、彩色纸、预印纸、再生纸、信封、透明胶片、标签、卡片纸、证券纸、档案纸

e. 纸盘中可用的纸张类型: 普通纸、厚纸、薄纸、再生纸、卡片纸、证券纸、档案纸

规格

系统要求

Microsoft® Windows®

操作系统	要求(推荐)		
	CPU	RAM	可用硬盘空间
Windows® XP	Intel® Pentium® III 933 MHz (Pentium IV 1 GHz)	128 MB (256 MB)	1.5 GB
Windows Server® 2003	Intel® Pentium® III 933 MHz (Pentium IV 1 GHz)	128 MB (512 MB)	1.25 GB 到 2 GB
Windows Server® 2008	Intel® Pentium® IV 1 GHz (Pentium IV 2 GHz)	512 MB (2 GB)	10 GB
Windows Vista®	Intel® Pentium® IV 3 GHz	512 MB (1 GB)	15 GB
Windows® 7	Intel® Pentium® IV 1 GHz 32 位或 64 位处理器或更高配置	1 GB (2 GB)	16 GB
	<ul style="list-style-type: none">• 支持 DirectX® 9 图形, 内存为 128 MB (以启用 Aero 主题)。• DVD-R/W 光驱		
Windows Server® 2008 R2	Intel® Pentium® IV 1 GHz (x86) 或 1.4 GHz (x64) 处理器 (2 GHz 或更快)	512 MB (2 GB)	10 GB
Windows® 8	Intel® Pentium® IV 1 GHz 32 位或 64 位处理器或更高配置	1 GB (2 GB)	16 GB
	<ul style="list-style-type: none">• 支持 DirectX® 9 图形, 内存为 128 MB (以启用 Aero 主题)。• DVD-R/W 光驱		

规格

-  对于所有的 Windows 操作系统，最低要求为 Internet Explorer 6.0 或更高版本。
- 具有管理员权限的用户可以安装该软件。
- Windows Terminal Services** 与该机器兼容。

Mac

操作系统	要求 (推荐)		
	CPU	RAM	可用硬盘空间
Mac OS X 10.5	<ul style="list-style-type: none">Intel® 处理器867 MHz 或更快速的 Power PC G4/G5	512 MB (1 GB)	1 GB
Mac OS X 10.6	<ul style="list-style-type: none">Intel® 处理器	1 GB (2 GB)	1 GB
Mac OS X 10.7-10.8	<ul style="list-style-type: none">Intel® 处理器	2 GB	4 GB

规格

Linux

项目	要求
操作系统	RedHat® Enterprise Linux WS 4, 5, 6 (32/ 64 bit) Fedora 5、6、7、8、9、10、11、12、13、14、15 (32/64 位) OpenSuSE® 10.2、10.3、11.0、11.1、11.2、11.3、11.4 (32/64 位) Mandriva 2007、2008、2009、2009.1、2010 (32/64 位) Ubuntu 6.06、6.10、7.04、7.10、8.04、8.10、9.04、9.10、10.04、10.10、11.04 (32/64 位) SuSE Linux Enterprise Desktop 10、11 (32/64 位) Debian 4.0、5.0、6.0 (32/64 位)
CPU	Pentium IV 2.4GHz (Intel Core™2)
RAM	512 MB (1 GB)
可用硬盘空间	1 GB (2 GB)

Unix

项目	要求
操作系统	Sun Solaris 9、10、11 (x86, SPARC) HP-UX 11.0, 11i v1, 11i v2, 11i v3 (PA-RISC, Itanium) IBM AIX 5.1、5.2、5.3、5.4、6.1、7.1 (PowerPC)
可用硬盘空间	高达 100 MB

网络环境



仅限网络和无线机型（请参见第 7 页上的“不同型号的功能”）。

您需要在打印机上设置网络协议方可将其用作网络打印机。下表显示了机器所支持的网络环境。

项目	规格
网络接口	<ul style="list-style-type: none">以太网 10/100 Base-TX 有线局域网802.11b/g/n 无线 LAN (仅限 M287xFW)
网络操作系统	<ul style="list-style-type: none">Windows Server 2003 /Server 2008/XP/Vista/7/8/Server 2008 R2各种 Linux 操作系统Mac OS X 10.5 - 10.8Unix
网络协议	<ul style="list-style-type: none">TCP/IPv4DHCP, BOOTPDNS, WINS, Bonjour, SLP, UPnP标准 TCP/IP 打印 (RAW), LPR, IPP, WSDSNMPv 1/2/3, HTTP, IPSecTCP/IPv6 (DHCP, DNS, RAW, LPR, SNMPv 1/2/3, HTTP, IPSec)
无线安全	<ul style="list-style-type: none">验证: 开放系统, 共享密钥, WPA 个人, WPA2 个人 (PSK)加密: WEP64, WEP128, TKIP 和 AES

法规信息

本机器专为通常的工作环境设计，并通过多项强制性标准认证。

激光安全声明

本打印机在美国已通过认证，符合 DHHS 21 CFR 的第 1 章，第 J 节关于 I (1) 类激光产品的要求，在其他国家/地区已通过 I 类激光产品认证，符合 IEC 60825-1 : 2007 的要求。

I 类激光产品被视为非危害性产品。激光系统和打印机的设计原则是在日常操作、用户维护或指定维修条件下，所受的激光辐射不超过 I 类级别规定的标准。

警告

请勿在激光/扫描仪组件的保护盖拆掉的情况下操作或维修。虽然反射的光束不可见，但却能损伤您的眼睛。

使用本产品时，请务必遵循这些基本安全预防措施，以减少火灾、电击和人身伤害的危险。



CAUTION - CLASS 3B, INVISIBLE LASER RADIATION WHEN OPEN. AVOID EXPOSURE TO THE BEAM.
DANGER - INVISIBLE LASER RADIATION WHEN OPEN. AVOID DIRECT EXPOSURE TO BEAM.

DANGER - KLASSE 3B, UNSICHTBARE LASERSTRAHLUNG, WENN OFFEN. STRAHLENAUSSETZUNG VERMEIDEN.
VORSICHT - UNSICHTBARE LASERSTRAHLUNG KLASSE 3 B, WENN ABDECKUNG GEÖFFNET. NICHT DEM STRAHL AUSSETZEN.

ATTENZIONE - CLASSE 3B, RADIZIONI LASER INVISIBILI CON IL DISPOSITIVO APERTO. EVITARE L'ESPOSIZIONE AL RAGGIO.
PRECAUCIÓN - RADIACIÓN LÁSER INVISIBLE DE CLASE 3B PRESENTE AL ABRIR. EVITE LA EXPOSICIÓN AL HAZ.

PERIGO - CLASSE 3B, RADIAÇÃO LASER INVISÍVEL AO ABRIR. EVITE EXPOSIÇÃO DIRECTA AO FEIXE.
GEVAAR - KLASSE 3B, ONZICHTBARE LASERSTRALING INDIEN GEOPEND. VERMIJD BLOOTSTELLING AAN DE STRAAL.
ADVARSEL - KLASSE 3B, USYNLIG LASERSTRÅLING VED ÅBNING. UNDGÅ UDSÆTTELSE FOR STRÅLING.
ADVARSEL - KLASSE 3B, USYNLIG LASERSTRÅLING NÅR DEKSEL ÅPNES. UNNGÅ EKSPONERING FOR STRÅLEN.
VARNING - KLASS 3B OSYNLIG LASERSTRÅLNING NÅR DENNA DEL ÅR ÖPPNAD. STRÅLEN ÅR FARLIG.
VAROITUS - LUOKAN 3B NÄKYMÄTTÖMÄLLE LASER-SÄTEILYÄ AVATTUNA. VÄLTÄ ALTISTUMISTA SÄTEELLE.

注 意 - CLASS 3B. 严禁打开，以免被不可见激光辐射泄漏灼伤
주 의 - 열리면 등급 3B 비가시 레이저 방사선 이 방출됩니다. 광선에 노출을 피하십시오.

法规信息

臭氧安全



本产品的臭氧排放率低于 0.1 ppm。因为臭氧比空气重，所以请将本产品放置在通风良好处。

节能



本打印机采用先进的节能技术，可降低打印机处于非活动状态时的功耗。

如果长时间不接收数据，打印机会自动降低功耗。

ENERGY STAR 和 ENERGY STAR 商标为美国注册商标。

要获得有关 ENERGY STAR 程序的更多信息，请查看 <http://www.energystar.gov>

对于 ENERGY STAR 认证型号，机器上贴有 ENERGY STAR 标签。检查您的机器是否经过 ENERGY STAR 认证。

回收



请本着对环境负责的态度回收或处理本产品的包装材料。

仅限中国

回收和再循环

为了保护环境，我公司已经为废弃的产品建立了回收和再循环系统。我们会为您无偿提供回收同类废旧产品的服务。当您废弃您正在使用的产品时，请您及时与授权耗材更换中心取得联系，我们会及时为您提供服务。

中国能效标识

型号	能效等级	典型能耗 (kW·h)
Xpress M2676N	1	1.15
Xpress M2676FH	1	1.16
Xpress M2876HN	1	1.33

依据国家标准 GB 25956-2010

法规信息

正确处理本产品（废弃的电气和电子设备）

（适用于使用单独收集体系的国家/地区）



产品、配件或资料文献上的这个标记指示产品及其电子配件（例如充电器、耳机和 **USB** 电缆）在报废时不应该与其他生活废品一同处置。为了防止非受控的废品处置导致对环境或人类健康造成损害，请将这些元件与其他类型的废品隔开，并负责回收这些元件以促进物质资源的可持续重复利用。

家庭用户应该联系销售此产品的零售商或当地的政府机构，以了解有关在何处及如何处置这些元件以进行环保回收的详细信息。

企业用户应该联系供应商，并参阅有关购买合同的条款和条件。不应该将此产品及电子配件与其他商业废品一并处置。

（仅限美国）

通过获得批准的回收机构处理废弃的电子设备。要找到最近的回收地点，请访问我们的网站 www.samsung.com/recyclingdirect 或致电 (877) 278 - 0799

正确处理本产品中的电池

（适用于欧盟及单独施行电池回收体系的其他欧洲国家/地区。）



电池、手册或包装上的这个标志表示当本产品中的电池报废时，不得将其与其他生活废物一同处理。如果出现化学符号 **Hg**、**Cd** 或 **Pb**，则表示电池中的汞、镉或铅含量超过 **EC 指令 2006/66** 的参考水平。如果对电池处理不当，则这些物质会对人体健康或环境造成危害。为了保护自然资源以及促进对材料的重新利用，请将电池与其他类型的废物分离，并通过您当地的免费电池回收体系回收利用。

加州 65 提案警告（仅限美国）

The California Safe Drinking Water and Toxic Enforcement Act requires the Governor of California to publish a list of chemicals known to the State of California to cause cancer or reproductive toxicity and requires businesses to warn of potential exposure to such chemicals.

WARNING: This product contains chemicals known to the State of California to cause cancer, birth defects or other reproductive harm.
This appliance can cause low-level exposure to the chemicals, which can be minimized by operating the appliance in a well ventilated area.

仅限台湾地区

警告

本電池如果更換不正確會有爆炸的危險
請依製造商說明書處理用過之電池

射频发射

为用户提供的 FCC 信息

本设备符合 FCC 规则中的第 15 条。其操作受下列两种条件制约：

- 本设备不会导致有害干扰
- 本设备必须耐受受到的任何干扰，包括可能造成不正常运行的干扰。

本设备已经过检验，证明符合 FCC 规章第 15 条有关 B 类数字设备的限制。这些限制旨在对住宅安装时出现的有害干扰提供合理保护。本设备会产生、使用和辐射射频能量，如果未按照说明安装和使用，可能会对无线电通信产生有害干扰。但我们不保证在特定安装情况下不会产生干扰。如果此设备对无线电和电视接收产生有害干扰（可通过开关设备来确定），则建议用户通过采取以下一项或多项措施来尽量消除干扰：

- 接收天线重新定向或重新安置。
- 增加设备与接收器之间的距离。

- 将设备连接到电路上的插座中，该插座应当与接收器所连接的插座不同。
- 咨询经销商和专业广播电视技术人员寻求帮助。



任何未经负责产品合格性制造商明确认可的更改或修改，均有可能导致用户对本设备的操作授权失效。

加拿大无线电干扰规章

本数字设备符合加拿大工业和科学部颁布的 ICES-003 “数字设备” 干扰标准中数字设备无线电噪音排放 B 类限制条件。

Cet appareil numérique respecte les limites de bruits radioélectriques applicables aux appareils numériques de Classe B prescrites dans la norme sur le matériel brouilleur: « Appareils Numériques », ICES-003 édictée par l'Industrie et Sciences Canada.

美国

联邦通信委员会 (FCC)

受 FCC 第 15 节制约的意图发射器

本款打印机系统中可能内置有以 2.4 GHz/5 GHz 波段运行的低耗电、无线电局域网设备（射频 [RF] 无线通信设备）。本部分说明只在具备此类设备的情况下才适用。请查看系统标签，核对是否装有无线设备。

只有当系统标签上标有 FCC ID 号码时，系统中的无线设备才允许在美国使用。

在人体（不包括四肢）附近使用无线设备时，FCC 制定了一个基本准则，要求设备和人体要保持 20 厘米的距离。无线设备处于打开状态时，应在距人体 20 厘米以外的地方使用此设备。内置于打印机中的无线设备功率输出远低于 FCC 规定的射频暴露限值。

此发射器不得与其他任何天线或发射器一起配置或操作。

此设备的运行必须符合下列两个条件：（1）此设备不会产生有害的干扰，（2）此设备可以承受任何干扰，包括可能引起此设备不正常运行的干扰。



用户不可以维修无线设备。请勿以任何方式进行改动。改动无线设备将使您丧失使用此设备的授权。维修时，请与制造商联系。

FCC 关于使用无线局域网的声明



在同时安装和运行此种发射器和天线时，天线安装位置附近可能会有超过 1m W/cm² 的无线电频率暴露限值。因此，用户必须始终与天线保持至少 20 厘米的距离。不可以把此种设备与其他发射器和发射天线安装在同一个地方。

仅限俄罗斯

AB57



仅限德国

Das Gerät ist nicht für die Benutzung am Bildschirmarbeitsplatz gemäß Bildschirmarbeitsverordnung vorgesehen.

仅限土耳其

- **RoHS**
EEE Yönetmeliğine Uygundur.
This EEE is compliant with RoHS.
- Bu ürünün ortalama yaşam süresi 7 yıl, garanti süresi 2 yıldır.

仅限泰国

This telecommunication equipment conforms to NTC technical requirement.

仅限加拿大

本产品符合加拿大工业部的相关技术要求。/ Le present materiel est conforme aux specifications techniques applicables d'Industrie Canada.

振铃等效值 (REN) 用于确定一个电话接口所能连接的设备数量。接口上的终端可以是任意设备的组合，只要所有设备的 REN 总和不超过 5 即可。/ L'indice d'equivalence de la sonnerie (IES) sert a indiquer le nombre maximal de terminaux qui peuvent etre raccordes a une interface telefonique. La terminaison d'une interface peut consister en une combinaison quelconque de dispositifs, a la seule condition que la somme d'indices d'equivalence de la sonnerie de tous les dispositifs n'excede pas cinq.

传真标志

按照 1991 年颁布实施的“电信业消费者保护法案”规定，任何人使用计算机或其他电子设备通过电话传真机发送消息时，必须在发送的每一页的顶端或底部的页边空白处，或者在发送的第一页中明确地包含以下信息，否则将视为非法

- 1 发送日期和时间
- 2 标明是企业、企业实体或个人发送的信息；以及
- 3 传真机、企业、企业实体或个人的电话号码。

法规信息

电话公司可以对其通讯设施、设备运行或程序进行改造，这些改造是其公司运作合理需要的，而且不违反 FCC 第 68 条的管制条款。如果可以预期到这些改造会使任何客户终端设备与电话公司的通讯设施不兼容，或需要修改或变更这些终端设备，或者在整体上会影响到其使用性能，则电话公司应提前书面通知客户，使客户有足够的时间来保证服务不中断。

振铃等效数

本机器的振铃等效数和 FCC 注册号可以在机器底部或后面的标签上找到。在某些情况下，您需要将此号码提供给电话公司。

振铃等效数 (REN) 用于衡量电话线路上的电负荷，可用于确定线路是否出现“超载”情况。在相同电话线路上安装多种设备可能会引起拨打和接听电话问题，尤其是当您的线路被叫时响铃的情况。电话线路上设备的振铃等效数总和不能超过 5，以确保电话公司提供的服务正常运行。在某些情况下，总和为 5 时线路将无法使用。如果您的任何电话设备不能正常运行，应立即将其从线路中拆除，因为此设备可能会对电话网络造成损坏。

本设备符合 ACTA 采纳的 FCC 68 条的规定和要求。本机背面的标签上标有产品的识别号码 US:AAAEQ##TXXXX。如有要求，该号码须提供给电话公司。



FCC 规章声明，任何未经制造商明确许可的变更或修改，均有可能导致用户对操作本设备的授权无效。在终端设备对电话网络造成损坏的情况下，电话公司应提前告知用户服务有可能被终止。然而，如果无法事先通知，公司可以将服务暂停，但前提是电话公司：

- a 立即通知客户。
- b 为客户提供更正设备问题的机会。
- c 告知客户具有依照 FCC 规则和规章第 68 条 E 子部分中规定的步骤向联邦通信委员会申诉的权利。

您还应了解

- 本机器不适合与数字专用分组交换机系统连接。
- 如果您有意要在与机器相连的同一条线路上使用计算机调制解调器或传真调制解调器，则所有设备都可能出现传输和接收问题。建议在与机器相连的线路上不要共享其他设备，常规电话除外。
- 如果您处在闪电或电涌多发地区，建议您在电源和电话线路上安装电涌保护装置。电涌保护装置可以从经销商处购买，也可通过电话和从电子专卖店购买。
- 在设置紧急电话号码和/或向紧急电话号码拨打测试电话时，请使用非紧急电话号码通知紧急服务调度员。调度员会给您进一步的说明，告知您如何实际测试紧急电话号码。
- 此机器不能在投币电话或合用线路上使用。
- 此机器提供助听器的磁耦合。

您可以通过标准组合插口 USOC RJ-11C 将此设备安全连接到电话网络上。

更换原配插头（仅限英国）

重要的

本机器的电源线带有标准的（BS 1363）13 安培插头及 13 安培的保险丝。更换或检查保险丝时，您必须重装合适的 13 安培保险丝，然后需要更换保险丝盖。如果不慎丢失了保险丝盖，在找到新的保险丝盖之前不要使用此插头。

请联系此机器的销售人员。

在英国，13 安培的插头是最常用的类型，因而应该适用。但是，有些建筑（主要是老式建筑）没有配置常用的 13 安培插座。您需要购买合适的插头转接器。请勿拆卸模压插头。



如果模压插头处断线，请立即丢弃。切勿重新接线，以免插入插座时遭受电击。

重要警告



必须将此机器接地。

电源线导线色码如下：

- **黄绿色:** 地线
- **蓝色:** 零线
- **棕色:** 火线

如果电源线导线颜色与插头颜色不匹配，请执行如下操作

必须将黄绿色导线与标有字母“E”或标有安全“地线符号”或颜色为黄绿色或绿色的针脚相连。

必须将蓝色导线与标有字母“N”或颜色为黑色的针脚相连。

必须将棕色导线与标有字母“L”或颜色为红色的针脚相连。

在插头、转接器或配电箱内必须安装 13 安培的保险丝。

符合性声明（欧洲国家）

认可和认证

Samsung Electronics 特此声明，该 [Xpress M267xN, Xpress M287xND] 符合低电压指令 (2006/95/EC) 和 EMC 指令 (2004/108/EC) 的基本要求和和其他相关规定。



Samsung Electronics 在此声明，本 [Xpress M267xF, Xpress M267xFH, Xpress M267xFN, Xpress M267xHN, Xpress M287xFD, Xpress M287HN, Xpress M287FW] 符合 R&TTE 指令 1999/5/EC 的关键要求和和其他相关规定。

有关此一致性声明，可到 www.samsung.com 查询，请访问“支持”>“下载中心”，然后输入您的打印机 (MFP) 名称即可浏览 EuDoC。

1995 年 1 月 1 日: 委员会指令 2006/95/EC 统一成员国有关低电压设备的法律。

1996 年 1 月 1 日: 委员会指令 2004/108/EC, 统一成员国有关电磁兼容性的法律。

1999 年 3 月 9 日: 委员会指令 1999/5/EC 关于无线电设备和电信终端设备及相互认可一致性的规定。您可以从 Samsung Electronics Co., Ltd. 代表处获取完整的声明，该声明定义了相关的指令和参考标准。

EC 认证

通过 1999/5/EC 无线电设备和无线电通讯终端设备指令 (FAX) 认证

Samsung 依据 1999/5/EC 指令自行证明本款 Samsung 产品适用于泛欧洲模拟公共交换电话网 (PSTN) 的单终端连接。此产品设计用于欧洲国家/地区的 PSTN 并与 PBX 兼容

出现问题时，应先与 Samsung Electronics Co., Ltd. 的欧洲质量保证实验室联系。

产品已依照 TBR21 进行测试。为协助使用符合本标准的终端设备，欧洲电信标准协会 (ETSI) 已发布咨询文件 (EG 201 121)，其中包括确保 TBR21 终端具有网络兼容性的注意事项及附加要求。本产品已根据此文档中的所有相关指令说明设计，并完全符合这些要求。

欧洲无线认证信息（适用于配备欧盟认证的无线电设备的产品）

以 2.4 GHz/5 GHz 波段运行的低功率、无线局域网类型设备（射频无线通信设备），可以置于（内置）家用或办公打印机系统之内。本部分说明只在具备此类设备的情况下才适用。请查看系统标签，核对是否装有无线设备。



如果系统标签带有 CE 标记，您系统中可能存在的无线设备只能用于欧盟或相关地区。

法规信息

打印机中内置的无线设备的输出功率远低于欧盟委员会 R&TTE 指令所设定的射频暴露限值。

可用无线装置的欧洲国家/地区:

欧盟国家

有使用限制的欧洲国家/地区:

欧盟

EEA/EFTA 国家/地区

此时代无任何限制

仅限以色列

מס' אישור אלחוטי של משרד התקשורת הוא 51-29003
אסור להחליף את האנטנה המקורית של המכשיר,
ולא לעשות בו כל שינוי טכני אחר.

法规符合性声明

无线准则

本款打印机系统中可能内置有以 2.4 GHz/5 GHz 波段运行的低耗电、无线电局域网设备（射频 [RF] 无线通信设备）。以下部分概述了操作无线设备的注意事项。

特定国家/地区的附加限制，注意事项和相关事项在特定国家/地区部分（或国家/地区分组部分）列出。本系统中的无线设备只允许在系统额定标签上的无线电认证标志所标识的国家/地区内使用。如果系统标签上未列出您要使用无线设备的国家/地区，请与您当地无线电认证机构联系，了解具体要求。无线设备受到严格管制，可能不允许使用。

内置于打印机中的无线设备的功率输出远低于当前的射频暴露限值。由于无线设备（可能内置于打印机之中）所发射的能量低于射频安全标准和建议的限度，因此制造商确信这些设备可安全使用。不管功率级如何，在正常操作时都应注意尽量减少人体接触。

作为一般准则，在人体（不包括四肢）附近使用无线设备时，无线设备和人体之间通常应保持 20 厘米间隔。当无线设备打开和发送时，设备与人体之间的间隔应大于 20 厘米。

此发射器不得与其他任何天线或发射器一起配置或操作。

某些环境要求限制无线设备的使用。下面列举常见的限制例子:



射频无线通信会对商用飞机上的设备产生干扰。目前的航空规定要求在乘坐飞机旅行时关闭无线设备。例如，IEEE 802.11（也称为无线以太网）和蓝牙通信设备都是提供无线通信的设备。



在对其他设备或服务的干扰是有害的或被认为是有害的环境中，可能会限制或禁止使用无线设备。例如，在机场，医院和存放有氧气或易燃气体的环境中，可能会限制或禁止使用无线设备。当您处在无法确定是否允许使用无线设备的环境中时，在使用和打开无线设备之前请咨询有关部门。



每个国家/地区对无线设备的使用限制不同。由于系统配有无线设备，在携带此系统进行跨国旅行之前，请向目的地国家的无线认证机构咨询目的地国家对使用无线设备的限制。



如果系统配有内置的无线设备，则除非所有的护盖和护罩都在原位且系统装配完整，否则不得操作无线设备。



用户不可以维修无线设备。请勿以任何方式进行改动。改动无线设备将使您丧失使用此设备的授权。维修时，请与制造商联系。



只在允许使用此设备的国家/地区内使用驱动程序。请参见制造商的系统恢复套件，或与制造商的技术支持部门联系，获取详细信息。

仅限中国

产品中有毒有害物质或元素的名称及含量

部件名称	有毒有害物质或元素					
	铅 (Pb)	汞 (Hg)	镉 (Cd)	六价铬 (Cr ⁶⁺)	多溴联苯 (PBB)	多溴联苯醚 (PBDE)
塑料	○	○	○	○	○	○
金属 (机箱)	×	○	○	○	○	○
印刷电路部件 (PCA)	×	○	○	○	○	○
电缆 / 连接器	×	○	○	○	○	○
电源设备	×	○	○	○	○	○
电源线	×	○	○	○	○	○
机械部件	×	○	○	○	○	○
卡盒部件	×	○	○	○	○	○
定影部件	×	○	○	○	○	○
扫描仪部件 - CCD (如果有)	×	×	○	○	○	○
扫描仪部件 - 其它 (如果有)	×	○	○	○	○	○
印刷电路板部件 (PBA)	×	○	○	○	○	○
墨粉	○	○	○	○	○	○
滚筒	○	○	○	○	○	○

○：表示该有毒有害物质在该部件所有均质材料中的含量均在 SJ/T 11363-2006 标准规定的限量要求以下。

×：表示该有毒有害物质至少在该部件的某一均质材料中的含量超出 SJ/T 11363-2006 标准规定的限量要求。

以上表为目前本产品含有有毒有害物质的信息。本信息由本公司的配套厂家提供，经本公司审核后而做成，本产品的部分部件含有有毒有害物质，这些部件是在现有科学技术水平下暂时无可替代物质，但三星电子将会一直为满足 SJ/T 11363-2006 标准而做不懈的努力。

版权所有

© 2013 Samsung Electronics Co., Ltd. 保留所有权利。

本用户指南仅供参考。用户指南中的任何信息如有变更，恕不另行通知。

Samsung Electronics 对由于使用本用户指南引起的或与使用本用户指南相关的任何直接或间接损坏不承担任何责任。

- Samsung 和 Samsung 徽标是 Samsung Electronics Co., Ltd. 的商标。
- Microsoft、Windows、Windows Vista、Windows 7、Windows 8 和 Windows Server 2008 R2 是 Microsoft Corporation 的注册商标或商标。
- iPad、iPhone、iPod touch、Mac 和 Mac OS 是 Apple Inc. 在美国和其他国家/地区的注册商标。AirPrint 和 AirPrint 徽标是 Apple Inc. 的商标。
- LaserWriter 是 Apple Computer, Inc. 的商标。
- 所有其他品牌或产品名称为其各自公司或组织的商标。

请参阅所提供 CD-ROM 中的“LICENSE.txt”文件，以取得有关开放源代码的许可信息。

REV. 1.03

用户指南

Samsung Multifunction **Xpress**

M267x series

M287x series

高级

本指南介绍不同操作系统环境中的安装、高级配置、操作和故障排除相关信息。

根据机型或国家/地区的不同，可能不提供某些功能。

基本

本指南提供 Windows 上的安装、基本操作和故障排除相关信息。



1. 软件安装

Mac 安装	136
Mac 重新安装	137
Linux 安装	138
Linux 重新安装	139



2. 使用联网机器

实用网络程序	141
有线网络设置	142
通过网络安装驱动程序	145
IPv6 配置	153
无线网络设置	156
Samsung MobilePrint	186
AirPrint	187
Google Cloud Print™	188



3. 实用设置菜单

开始阅读章节前	191
打印菜单	192

复印菜单	193
传真菜单	195
系统设置	198



4. 特殊功能

海拔调整	205
输入不同的字符	206
设置传真地址簿	208
打印功能	211
扫描功能	225
传真功能	233



5. 实用管理工具

访问管理工具	243
Easy Capture Manager	244
Samsung AnyWeb Print	245
Easy Eco Driver	246
使用 SyncThru™ Web Service	247
使用 Samsung Easy Document Creator	250
使用 Samsung Easy Printer Manager	251
使用 Samsung 打印机状态	255

使用 **Samsung printer experience** 257

使用 **Linux Unified Driver Configurator** 262



6. 故障排除

进纸问题 266

电源和电缆连接问题 267

打印问题 268

打印质量问题 272

复印问题 279

扫描问题 280

传真问题 281

操作系统问题 283



1. 软件安装

本章介绍安装基本及实用软件的说明，它们用于机器通过电缆连接的环境中。本地连接的打印机是使用线缆与您的计算机直接连接的机器。如果您的打印机已联网，则跳过以下步骤，继续安装联网打印机的驱动程序（请参见第 145 页上的“通过网络安装驱动程序”）。

- **Mac 安装** **136**
- **Mac 重新安装** **137**
- **Linux 安装** **138**
- **Linux 重新安装** **139**



- 如果您使用 Windows 操作系统，请参阅基本指南了解如何安装机器的驱动程序（请参见第 28 页上的“本地安装驱动程序”）。
- 仅使用长度不超过 3 米的 USB 电缆。

Mac 安装

- 1 确保机器与计算机连接，并打开电源。
- 2 在 CD-ROM 驱动器中插入随附的软件光盘。

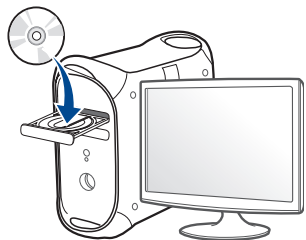

- 3 双击在 Mac 桌面上出现的光盘图标。
 - 对于 Mac OS X 10.8，双击**查找程序**上出现的光盘。
- 4 双击 **MAC_Installer** 文件夹 > **Installer OS X** 图标。
- 5 单击**继续**。
- 6 阅读许可协议，然后单击**继续**。
- 7 单击**同意**接受许可协议。
- 8 单击**安装**。将安装打印机运行所需的所有组件。
如果单击**自定义**，则可以选择要安装的各个组件。
- 9 输入密码并单击**确定**。
- 10 从打印机**连接类型**中选择**通过 USB 电缆直接连接**，单击**继续**。

- 11 单击**添加打印机**按钮，选择您的打印机并将它添加到打印机列表中。
如果您的机器支持传真，单击**添加传真**按钮，选择您的传真并将它添加到传真列表中
- 12 安装完成后，单击**关闭**。

Mac 重新安装

如果打印机驱动程序无法正常运行，请先将其卸载，然后重新安装。

- 1 打开**应用程序**文件夹 > **Samsung** > 打印机软件卸载程序。
- 2 要卸载打印机软件，单击**继续**。
- 3 选择要删除的程序，然后单击**卸载**。
- 4 输入密码并单击**确定**。
- 5 安装卸载后，单击**关闭**。



如果已添加机器，请从**打印设置实用程序**或**打印与传真**中删除它。

Linux 安装

您需要从 Samsung 网站下载 Linux 软件包来安装打印机软件 (<http://www.samsung.com> > 查找产品 > 支持或下载)。

安装 Unified Linux Driver

- 1 确保机器与计算机连接，并打开电源。
- 2 出现 **Administrator Login** 窗口时，在 **Login** 字段中键入“root”，并输入系统密码。



必须以超级用户 (root) 身份登录才能安装机器软件。如果不是超级用户，请咨询系统管理员。

- 3 从 Samsung 网站下载 Unified Linux Driver 程序包至您的计算机。
- 4 右键单击 **Unified Linux Driver** 程序包，然后解压缩该程序包。
- 5 双击 **cdroot > autorun**。
- 6 显示欢迎屏幕时，请单击 **Next**。
- 7 安装完成后，单击 **Finish**。

为了使用方便，安装程序已将 **Unified Driver Configurator** 桌面图标和 **Unified Driver** 组添加到系统菜单中。如果有问题，请通过您的系统菜单或驱动程序包 Windows 应用程序 (比如 **Unified Driver Configurator** 或 **Image Manager**) 查询屏幕帮助。

Linux 重新安装

如果打印机驱动程序无法正常运行，请先将其卸载，然后重新安装。

- 1 确保机器与计算机连接，并打开电源。
- 2 出现 **Administrator Login** 窗口时，在 **Login** 字段中键入“root”，并输入系统密码。

您必须以超级用户 (root) 身份登录才能卸载打印机驱动程序。如果不是超级用户，请咨询系统管理员。
- 3 打开 **Terminal** 程序。出现“终端”屏幕时，键入下列内容。

```
[root@localhost root]#cd /opt/Samsung/mfp/uninstall/  
[root@localhost uninstall]#./uninstall.sh
```
- 4 单击 **Next**。
- 5 单击 **Finish**。



2. 使用联网机器

本章将分步向您介绍安装联网机器与软件的步骤。

- 实用网络程序 141
- 有线网络设置 142
- 通过网络安装驱动程序 145
- **IPv6 配置** 153
- 无线网络设置 156
- **Samsung MobilePrint** 186
- **AirPrint** 187
- **Google Cloud Print™** 188



受支持的可选设备和功能可能因型号不同而异（请参见第 7 页上的“不同型号的功能”）。

实用网络程序

提供多种便于在网络环境中设置网络设置的程序。尤其是对于网络管理员而言，可实现通过网络对多台打印机进行管理。



- 在使用下列程序之前，请先设置 IP 地址。
- 视型号或者国家/地区而定，部分功能和可选商品可能不可用（请参见第 7 页上的“不同型号的功能”）。

SyncThru™ Web Service

内嵌在网络机器上的 Web 服务器，借助它可执行下述任务（请参见第 247 页上的“使用 SyncThru™ Web Service”）。

- 检查耗材信息和状态。
- 自定义机器设置。
- 设置电子邮件通知选项。设置该选项时，机器状态（墨粉盒墨粉不足或机器错误）将自动发送到指定人员的电子邮件。
- 配置将打印机连接到不同网络环境所必需的网络参数。

SyncThru™ Web Admin Service

供网络管理员使用的基于 Web 的机器管理解决方案。SyncThru™ Web Admin Service 提供了一种管理网络设备的有效方法，您可以从具有公司 Internet 访问权限的任何站点远程监控网络打印机并排除故障。

- 从 <http://solution.samsungprinter.com> 中下载该程序。

SetIP 有线网络设置

这种实用程序可用于选择网络接口以及搭配 TCP/IP 协议使用的 IP 地址。

- 请参见第 142 页上的“使用 SetIP (Windows) 进行 IPv4 配置”。
- 请参见第 143 页上的“使用 SetIP (Mac) 进行 IPv4 配置”。
- 请参见第 144 页上的“使用 SetIP (Linux) 进行 IPv4 配置”。



- 不支持网络接口的机器不提供此功能（请参见第 23 页上的“后视图”）。
- 此程序不支持 TCP/IPv6。

有线网络设置

打印网络配置报告

您可以从机器的控制面板打印一份**网络配置报告**，其中将显示当前机器的网络设置。这将有助于您设置网络。

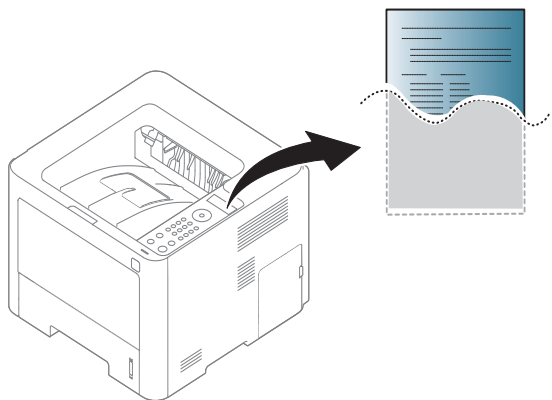

- 访问菜单可能因型号不同而异（请参见第 33 页上的“访问菜单”）。
- 对于某些型号，可能需要按**OK**才能导航到下层菜单。

- **机器有显示屏:** 按控制面板上的  (菜单) 按钮，选择**网络 > Network 配置**。

您可使用这份**网络配置报告**找到您的机器 **MAC** 地址与 **IP** 地址。

例如:

- **MAC** 地址: 00:15:99:41:A2:78
- **IP** 地址: 169.254.192.192

设置 IP 地址



- 不支持网络接口的机器不提供此功能（请参见第 23 页上的“后视图”）。
- 此程序不支持 TCP/IPv6。

首先，必须设置用于网络打印与管理的 **IP** 地址。在大多数情况下，新的 **IP** 地址将由位于网络上的 **DHCP**（动态主机配置协议）服务器自动分配。

使用 SetIP (Windows) 进行 IPv4 配置

使用 **SetIP** 程序之前，请从**控制面板 > 安全中心 > Windows 防火墙**禁用计算机防火墙。

- 1 从 **Samsung** 网站下载软件，然后解压缩并安装它：<http://www.samsung.com> > 查找产品 > 支持或下载)。
- 2 按照安装窗口内的说明进行操作。
- 3 使用网线将打印机联网。
- 4 打开打印机。
- 5 在 **Windows** 开始菜单中选择**所有程序 > Samsung Printers > SetIP > SetIP**。

有线网络设置

6 在 SetIP 窗口中单击  图标（左起第三个）打开“TCP/IP 配置”窗口。

7 按以下说明将机器的新信息输入配置窗口。在公司局域网中，可能需要首先由网络管理者分配此信息，然后才能继续下一步。



 从网络配置报告中找到机器的 MAC 地址（请参见第 142 页上的“打印网络配置报告”），然后输入（去掉冒号）。例如：00:15:99:29:51:A8 变为 0015992951A8。

8 单击**应用**，然后单击**确定**。打印机将自动打印网络配置报告。确认所有设置均正确无误。

使用 SetIP (Mac) 进行 IPv4 配置

使用 SetIP 程序之前，请从系统偏好设置 > 安全 > 防火墙禁用计算机防火墙。



下列说明可能会因您机型的不同而有所差异。

- 1 使用网线将打印机联网。
- 2 在 CD-ROM 驱动器中插入随附的软件光盘。

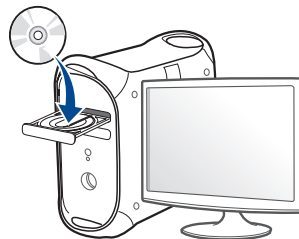

- 3 双击在 Mac 桌面上出现的光盘图标。
 - 对于 Mac OS X 10.8，双击查找程序上出现的光盘。
- 4 双击 **MAC_Installer** 文件夹 > **Installer OS X** 图标。
- 5 单击**继续**。
- 6 阅读许可协议，然后单击**继续**。
- 7 单击**同意**接受许可协议。

有线网络设置

- 8 单击**安装**。将安装打印机运行所需的所有组件。
如果单击**自定义**，则可以选择要安装的各个组件。
- 9 输入密码并单击**确定**。
- 10 从打印机连接类型中选择**网络连接**，单击**设置 IP 地址**。
- 11 在 SetIP 窗口中单击  图标（左起第三个）打开“TCP/IP 配置”窗口。
- 12 将机器的新信息输入配置窗口。在公司局域网中，可能需要首先由网络管理者分配此信息，然后才能继续下一步。

 从**网络配置报告**中找到机器的 MAC 地址（请参见第 142 页上的“打印网络配置报告”），然后输入（去掉冒号）。例如：00:15:99:29:51:A8 变为 0015992951A8。

- 13 单击**套用**，然后单击**确定**。打印机将自动打印**网络配置报告**。确认所有设置均正确无误。

使用 SetIP (Linux) 进行 IPv4 配置

使用 SetIP 程序之前，请从 **System Preferences** 或 **Administrator** 禁用计算机防火墙。



下列说明可能会因您机型或操作系统的不同而有所差异。

- 1 打开 `/opt/Samsung/mfp/share/utils/`。
- 2 双击 **SetIPApplet.html** 文件。
- 3 单击以打开 TCP/IP 配置窗口。
- 4 将机器的新信息输入配置窗口。在公司局域网中，可能需要首先由网络管理者分配此信息，然后才能继续下一步。



从**网络配置报告**中找到机器的 MAC 地址（请参见第 142 页上的“打印网络配置报告”），然后输入（去掉冒号）。例如：00:15:99:29:51:A8 变为 0015992951A8。

- 5 打印机将自动打印**网络配置报告**。

通过网络安装驱动程序



- 视型号或者国家/地区而定，部分功能和可选商品可能不可用（请参见第 7 页上的“不同型号的功能”）。
- 不支持网络接口的机器不提供此功能（请参见第 23 页上的“后视图”）。
- 将软件 CD 放入光驱后，即可安装打印机驱动程序和软件。对于 Windows，从**选择要安装的软件和实用程序**窗口中选择打印机驱动程序和软件。

Windows

- 1 确保打印机与网络连接，并打开电源。此外，打印机的 IP 地址也应设置完毕（请参见第 142 页上的“设置 IP 地址”）。
- 2 在 CD-ROM 驱动器中插入随附的软件光盘。



如果不显示安装窗口，单击**开始 > 所有程序 > 附件 > 运行**。

X:\Setup.exe，用代表您的 CD-ROM 驱动器的字母替换“X”，然后单击**确定**。

- 对于 Windows 8，
如果未显示安装窗口，请从**Charms(超级按钮)**中选择**搜索 > Apps(应用)**，然后搜索**运行**。键入 **X:\Setup.exe**，将“X”替换为 CD-ROM 驱动器对应的字母，然后单击**确定**。

如果显示“**轻触以选择此光盘的操作**。”弹出窗口，单击窗口并选择**Run Setup.exe**。

通过网络安装驱动程序

- 3 阅读并接受软件最终用户许可协议和使用增强的功能并参与打印机使用信息收集计划（可选）。然后单击下一步。

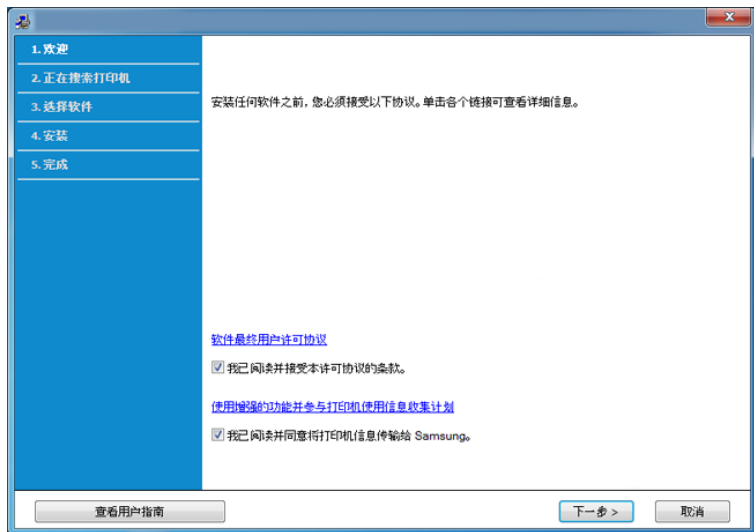

- 4 从打印机连接类型屏幕中选择网络连接。
- 5 如果显示已连接设备窗口, 请选中连接到网络的机器。然后单击下一步。

 防火墙软件可能会阻挡网络通信。在将设备连接到网络之前, 请禁用计算机的防火墙。

- 6 搜索到的机器将显示在屏幕上。选择想要使用的打印机, 然后单击确定。
- 7 按照安装窗口内的说明进行操作。

从 Windows 8 开始屏幕



- 安装 V4 驱动程序时, **Samsung Printer Experience** 应用程序只能用于开始屏幕中。如果计算机已连接到 Internet, 将从 Windows 更新自动下载 V4 驱动程序。否则, 您可以从 Samsung 网站手动下载 V4 驱动程序, www.samsung.com > 查找产品 > 支持或下载。
- 您可以从 Windows 应用商店下载 **Samsung Printer Experience** 应用程序。您需要有一个 Microsoft 帐户才能使用 Windows Store(应用商店)。
 - a 从 Charms(超级按钮)中选择搜索。
 - b 单击 Store(应用商店)。
 - c 搜索并单击 **Samsung printer experience**。
 - d 单击安装。
- 如果使用提供的软件 CD 安装驱动程序, 不会安装 V4 驱动程序。如果要在桌上型屏幕中使用 V4 驱动程序, 您可以从 Samsung 网站下载, www.samsung.com > 查找产品 > 支持或下载。
- 如果要安装 Samsung 的打印机管理工具, 您需要使用提供的软件 CD 安装它们。

- 1 确保打印机与网络连接, 并打开电源。此外, 机器的 IP 地址也应设置完毕(请参见第 142 页上的“设置 IP 地址”)。
- 2 从 Charms(超级按钮)中选择设置 > 更改电脑设置 > 设备。
- 3 单击添加设备。
发现的机器将显示在屏幕上。

通过网络安装驱动程序

4 单击要使用的型号名称或主机名。



您可以从机器的控制面板打印一份网络配置报告，其中将显示当前机器的主机名（请参见第 178 页上的“打印网络配置报告”）。

5 将从 **Windows 更新** 自动安装驱动程序。

无提示安装模式

无提示安装模式是一种不需要用户进行任何干预的安装方法。一旦启动安装后，打印机驱动程序和软件将自动安装在您的计算机上。您可以通过在命令窗口中键入 **Is** 或 **IS** 来启动无提示安装。



命令行参数

下表列出了命令窗口中可以使用的命令。



当命令与 **Is** 或 **IS** 一起使用时，以下命令行很有效并且可运行。但 **/h**、**/H** 或 **/?** 是可以单独运行的例外命令。

命令行	定义	描述
Is 或 IS	启动无提示安装。	安装打印机驱动程序的过程中不提示任何 UI 或进行用户干预。

命令行	定义	描述
/p <端口名称>或 /P <端口名称>	指定打印机端口。  网络端口将通过使用标准 TCP/IP 端口监控器来创建。对于本地端口，此端口必须在通过命令指定前存在于系统中。	可以将打印机端口名称指定为 IP 地址、主机名、USB 本地端口名称或 IEEE1284 端口名称。 例如： <ul style="list-style-type: none">/p“xxx.xxx.xxx.xxx”，其中“xxx.xxx.xxx.xxx”表示网络打印机的 IP 地址。/p“USB001”、/P“LPT1:”、/p“hostname”
/a <目标_路径>或 /A <目标_路径>	指定安装的目标路径。  目标路径应为完全限定的路径。	由于打印机驱动程序应安装在操作系统的特定位置，因而此命令仅适用于应用软件。
/n <打印机名称>或 /N <打印机名称>	指定打印机名称。打印机实例将创建为指定的打印机名称形式。	通过此参数，您可以根据需要添加打印机实例。

通过网络安装驱动程序

命令行	定义	描述
/nd 或 /ND	命令未将安装的驱动程序设置为默认打印机驱动程序。	它表示如果安装了一个或多个打印机驱动程序，则安装的打印机驱动程序将不会成为系统中的默认打印机驱动程序。如果您的系统中没有安装打印机驱动程序，则此选项将不适用，原因是 Windows 操作系统会将安装的打印机驱动程序设置为默认打印机驱动程序。
/x 或 /X	使用现有打印机驱动程序文件来创建打印机实例（如果打印机已安装）。	此命令提供一种安装打印机实例的方法，该方法使用安装的打印机驱动程序文件而不安装其他驱动程序。
/up"<打印机名称>" 或 /UP"<打印机名称>"	仅删除指定的打印机实例，而不删除驱动程序文件。	此命令提供从系统中仅删除指定的打印机实例而不影响其他打印机驱动程序的方法。它不会删除您系统中的打印机驱动程序文件。
/d 或 /D	从系统中卸载全部设备驱动程序和应用程序。	此命令将从系统中删除安装的所有设备驱动程序和应用程序。

命令行	定义	描述
/v"<共享名称>"或 /V"<共享名称>"	共享安装的打印机，并添加针对“指向并打印”的其他可用平台驱动程序。	它将受支持的 Windows 操作系统平台的所有打印机驱动程序都安装到系统中，然后通过指定的 <共享名称> 来共享它以实现“指向并打印”。
/o 或 /O	完成安装后，打开打印机和传真文件夹。	完成无提示安装后，此命令将打开打印机和传真文件夹。
/h、/H 或 /?	显示命令行用法。	

Mac

- 1 确保打印机与网络连接，并打开电源。
- 2 在 CD-ROM 驱动器中插入随附的软件光盘。

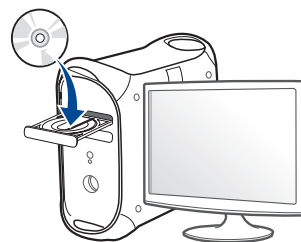

通过网络安装驱动程序

- 3 双击在 Mac 桌面上出现的光盘图标。
 - 对于 Mac OS X 10.8, 双击**查找程序**上出现的光盘。
- 4 双击 **MAC_Installer** 文件夹 > **Installer OS X** 图标。
- 5 单击**继续**。
- 6 阅读许可协议, 然后单击**继续**。
- 7 单击**同意**接受许可协议。
- 8 单击**安装**。将安装打印机运行所需的所有组件。
如果单击**自定义**, 则可以选择要安装的各个组件。
- 9 输入密码并单击**确定**。
- 10 从**打印机连接类型**中选择**网络连接**, 单击**继续**。
- 11 单击**添加打印机**按钮, 选择您的打印机并将它添加到打印机列表中。
- 12 单击 **IP** 并从**协议**中选择 **HP Jetdirect - Socket**。
- 13 在**地址**输入字段中输入机器的 IP 地址。
- 14 在 **队列** 输入字段内输入队列名称。如果无法确定打印机服务器的队列名称, 请首先尝试使用默认队列。
- 15 如果无法正常使用“自动选择”, 请选择**选择打印机软件**, 并在**打印使用中**选择您的机器名称。

- 16 单击**添加**。
- 17 安装完成后, 单击**关闭**。

Linux

您需要从 **Samsung** 网站下载 **Linux** 软件包来安装打印机软件 (<http://www.samsung.com> > 查找产品 > 支持或下载)。

安装 Linux 驱动程序并添加网络打印机

- 1 确保打印机与网络连接, 并打开电源。此外, 机器的 IP 地址也应设置完毕。
- 2 从 **Samsung** 网站下载 **Unified Linux Driver** 包。
- 3 解压缩 **UnifiedLinuxDriver.tar.gz** 文件并打开新目录。
- 4 双击 **cdroot > autorun**。
- 5 **Samsung** 安装程序窗口将会打开。单击 **Next**。
- 6 “add printer wizard” 窗口会打开。单击 **Next**。
- 7 选择网络打印机, 然后单击 **Search** 按钮。

通过网络安装驱动程序

- 8 机器的 IP 地址与型号名称显示在列表字段上。
- 9 选择机器并单击 **Next**。
- 10 输入打印机描述，然后单击 **Next**。
- 11 添加机器后，单击 **Finish**。
- 12 安装完成后，单击 **Finish**。

添加网络打印机

- 1 双击 **Unified Driver Configurator**。
- 2 单击 **Add Printer**。
- 3 **Add printer wizard** 窗口打开。单击 **Next**。
- 4 选择 **Network printer**，然后单击 **Search** 按钮。
- 5 打印机的 IP 地址与型号显示在列表字段上。
- 6 选择机器并单击 **Next**。
- 7 输入打印机描述，然后单击 **Next**。
- 8 添加机器后，单击 **Finish**。

UNIX



- 确保机器支持 UNIX 操作系统，然后安装 UNIX 打印机驱动程序（请参见第 7 页上的“操作系统”）。
- 命令以双引号标出，但是键入命令时，切勿键入双引号。
- 视型号或者国家/地区而定，部分功能和可选商品可能不可用（请参见第 7 页上的“操作系统”）。

要使用 UNIX 打印机驱动程序，您必须首先安装 UNIX 打印机驱动程序包，然后设置打印机。您需要从 Samsung 网站下载 UNIX 打印机驱动程序包（<http://www.samsung.com> > 查找产品 > 支持或下载）。

安装 UNIX 打印机驱动程序包

安装步骤对于提及的所有 UNIX 操作系统变体都通用。

- 1 从 Samsung 网站，下载 UNIX 打印机驱动程序包并解压到您的计算机上。
- 2 获取 root 权限。
“su -”
- 3 将相应的驱动程序压缩包复制到目标 UNIX 计算机。

通过网络安装驱动程序



有关详细信息，请参见 UNIX 操作系统的管理指南。

- 4 打开 UNIX 打印机驱动程序包。
例如，在 IBM AIX 上，使用下列命令。

```
“gzip -d < 输入包名称 | tar xf -”
```

- 5 转到解压缩的目录。

- 6 运行安装脚本。

```
“./install -i”
```

install 是用于安装或卸载 UNIX 打印机驱动程序包的安装程序脚本文件。

使用“**chmod 755 install**”命令提供安装程序脚本的许可。

- 7 执行“./install -c”命令以验证安装结果。

- 8 从命令行运行“**installprinter**”。这将打开“**Add Printer Wizard**”窗口。请根据以下步骤在此窗口中设置打印机。



在某些 UNIX 操作系统（如 Solaris 10）中，刚添加的打印机可能未启用和/或可能不接受作业。在这种情况下，在 **root** 终端上运行以下两个命令：

```
“accept <printer_name>”
```

```
“enable <printer_name>”
```

卸载打印机驱动程序包



应使用实用程序来删除系统中安装的打印机。

- a 从终端运行“**uninstallprinter**”命令。
这将打开 **Uninstall Printer Wizard**。
已安装的打印机将会在下拉列表中列出。
- b 选择要删除的打印机。
- c 单击 **Delete** 将该打印机从系统中删除。
- d 执行“./install -d”命令卸载整个包。
- e 要验证卸载结果，请执行“./install -c”命令。

要重新安装它，使用命令“./install -i”重新安装二进制文件。

通过网络安装驱动程序

设置打印机

要将打印机添加到您的 UNIX 系统，请从命令行运行“installprinter”。这将打开“Add Printer Wizard”窗口。请根据以下步骤在此窗口中设置打印机：

- 1 键入打印机的名称。
- 2 从型号列表中选择相应的打印机型号。
- 3 在 **Type** 字段中输入与打印机类型对应的任何描述。这是可选的。
- 4 在 **Description** 字段中，指定任何打印机描述。这是可选的。
- 5 在 **Location** 字段中，指定打印机的位置。
- 6 在联网打印机对应的 **Device** 文本框中，键入打印机的 IP 地址或 DNS 名称。**jetdirect Queue type** 的 IBM AIX 上只允许使用 DNS 名称，而不允许使用数字 IP 地址。
- 7 **Queue type** 以 **lpd** 或 **jetdirect** 的形式在相应的列表框中显示连接。此外，Sun Solaris 操作系统中也可以使用 **usb** 类型。
- 8 选择 **Copies** 以设置份数。
- 9 选中 **Collate** 选项以接收已排序的副本。
- 10 选中 **Reverse Order** 选项以反序接收副本。
- 11 选中 **Make Default** 选项以将此打印机设为默认打印机。

12 单击 **OK** 以添加打印机。

IPv6 配置



仅 Windows Vista 或更高版本可以正确支持 IPv6。



- 视型号或国家/地区而定，部分功能和可选商品可能不可用（请参见第 7 页上的“不同型号的功能”或第 33 页上的“菜单概述”）。
- 如果 IPv6 网络似乎未正常工作，则将所有网络设置均设为出厂默认值，然后使用**清除设置**重试。

机器支持使用下列 IPv6 地址进行网络打印和管理。

- Link-local Address:**自行配置的本地 IPv6 地址（以 FE80 开头的地址）。
- Stateless Address:**网络路由器自动配置的 IPv6 地址。
- Stateful Address:**DHCPv6 服务器配置的 IPv6 地址。
- Manual Address:**用户手动配置的 IPv6 地址。

在 IPv6 网络环境中，请按照下列步骤使用 IPv6 地址。

使用控制面板

激活 IPv6



- 访问菜单可能因型号不同而异（请参见第 33 页上的“访问菜单”）。
- 对于某些型号，可能需要按**OK**才能导航到下层菜单。

- 从控制面板中选择 （菜单）> 网络 > TCP/IP (IPv6) > 激活 IPv6。
- 选择**打开**并按**OK**。
- 关闭打印机，然后重新打开。



安装打印机驱动程序时，不要同时配置 IPv4 和 IPv6。建议配置 IPv4 和 IPv6 中的一项。

IPv6 配置

DHCPv6 地址配置

如果您的网络上有 DHCPv6 服务器，则可以设置下列任何一个选项作为默认的动态主机配置。



- 访问菜单可能因型号不同而异（请参见第 33 页上的“访问菜单”）。
- 对于某些型号，可能需要按**OK**才能导航到下层菜单。

- 1 从控制面板中选择 （菜单）> 网络 > TCP/IP (IPv6) > 配置 DHCPv6。
- 2 按 **OK** 选择所需值。
 - **DHCPv6 地址**：不管路由器是否请求，始终使用 DHCPv6。
 - **关闭 DHCPv6**：不管路由器是否请求，从不使用 DHCPv6。
 - **路由器**：路由器请求时仅使用 DHCPv6。

从 SyncThru™ Web Service

激活 IPv6

- 1 从 Windows 访问 web 浏览器，如 Internet Explorer。在地址字段中输入机器的 IP 地址（http://xxx.xxx.xxx.xxx），然后按“回车”键或单击**执行**。
- 2 如果是首次登录 **SyncThru™ Web Service**，您需要以管理员身份登录。键入以下默认 ID 和密码。出于安全原因，建议您更改默认密码。
 - **ID: admin**
 - **密码: sec00000**
- 3 当 **SyncThru™ Web Service** 窗口打开时，将鼠标光标移到顶部菜单栏的**设置**上，然后单击**网络设置**。
- 4 单击网站左窗格上的 **TCP/IPv6**。
- 5 选中 **IPv6 协议**复选框以激活 IPv6。
- 6 单击**应用**按钮。
- 7 关闭打印机，然后重新打开。

IPv6 配置



- 您也可以设置 DHCPv6。
- 要手动设置 IPv6 地址：
选中**手册地址**复选框。**地址/前缀**文本框随即被激活。输入地址的其余部分（例如：3FFE:10:88:194::**AAAA**。“A”为十六进制 0 到 9，A 到 F）。



地址必须括在“[]”括号中间。

IPv6 地址配置

- 1 启动 Internet Explorer 等 Web 浏览器，该浏览器必须支持将 IPv6 寻址为 URL。
- 2 从**网络配置报告**中选择一个 IPv6 地址（**Link-local Address**、**Stateless Address**、**Stateful Address**、**Manual Address**）（请参见第 142 页上的“打印网络配置报告”）。
 - **Link-local Address** 自行配置的本地 IPv6 地址（以 FE80 开头的地址）。
 - **Stateless Address**:网络路由器自动配置的 IPv6 地址。
 - **Stateful Address**:DHCPv6 服务器配置的 IPv6 地址。
 - **Manual Address** 用户手动配置的 IPv6 地址。
- 3 输入 IPv6 地址（例如：http://[FE80::215:99FF:FE66:7701]）。

无线网络设置



- 确保机器支持无线联网。根据型号，无线联网可能不可用（请参见第 7 页上的“不同型号的功能”）。
- 如果 IPv6 网络似乎无法正常工作，则将所有网络设置设置为出厂默认值，然后使用**清除设置**重试。

入门

理解您的网络类型

通常，计算机和打印机之间每次只能有一个连接。

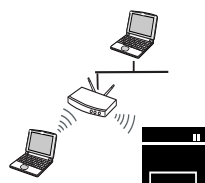

基础结构模式

这种环境通常用于家庭和 SOHO（小型办公室/家庭办公室）。该模式使用接入点与无线设备通信。

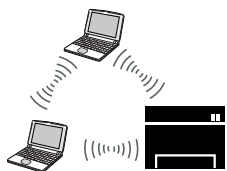

特别模式

该模式不使用接入点。无线计算机和无线设备直接通信。

无线网络名称和网络密码

无线网络对安全性要求较高，因此在首次设置接入点时，要为网络创建网络名称 (SSID)，所用安全级别类型和网络密码。在继续机器安装之前，向网络管理员咨询此信息。

无线网络设置

介绍无线网络设置方法

您可以从机器或计算机配置无线设置。从下表选择设置方法。



视型号或国家/地区而定，部分无线网络安装类型可能不可用。

无线网络设置

设置方法	连接方法		描述与参考
使用接入点 	从计算机 	A 	Windows 用户, 请参见第 163 页上的“接入点(通过 USB 电缆)”。
		B 	Windows 用户, 请参见第 166 页上的“无 USB 电缆的接入点(推荐)”。
		C  OR 	<ul style="list-style-type: none">Mac 用户, 请参见第 171 页上的“接入点(通过 USB 电缆)”。Mac 用户, 请参见第 173 页上的“无 USB 电缆的接入点(推荐)”。
		D 	请参见第 178 页上的“使用网络电缆”。
	从机器的控制面板 	E 	请参见第 161 页上的“有显示屏的机器”。
		F 	请参见第 162 页上的“使用菜单按钮”。

无线网络设置

设置方法	连接方法		描述与参考
不使用接入点 	从计算机 Ad-hoc 	G 	Windows 用户，请参见第 168 页上的“点对点（通过 USB 电缆）”。
		H 	Mac 用户，请参见第 176 页上的“点对点（通过 USB 电缆）”。
	无线直连设置 Wi-Fi Direct 	I 	请参见第 180 页上的“为移动打印设置无线直连”。



- 如果在无线设置或驱动程序安装过程中发生问题，请参阅故障排除章节（请参见第 182 页上的“无线网络故障排除”）。
- 强烈建议您为接入点设置密码。如果不为接入点设置密码，包括 PC、智能手机和打印机在内的未知机器可能会对它们进行非法访问。有关密码设置，请参阅接入点用户指南。

无线网络设置

使用 WPS 按钮

如果打印机和接入点（或无线路由器）支持 WPS (Wi-Fi Protected Setup™)，则可以在没有计算机的情况下，通过按控制面板上的  (WPS) 按钮，轻松配置无线网络设置。





- 如果要使用基础结构模式的无线网络，请确保网线已从打印机断开。使用 **WPS (PBC)** 按钮还是从计算机输入 PIN 连接到接入点（或无线路由器）因使用的接入点（或无线路由器）不同而异。请参考所用接入点（或无线路由器）的用户指南。
- 使用 WPS 按钮设置无线网络时，安全设置可能改变。为了防止这种情况，请为当前无限安全设置锁定 WPS 选项。选项名称可能因所使用的接入点（或无线路由器）不同而异。

准备事项

- 检查接入点（或无线路由器）是否支持 Wi-Fi Protected Setup™ (WPS)。
- 检查打印机是否支持 Wi-Fi Protected Setup™ (WPS)。
- 联网计算机（仅限 PIN 模式）

选择类型

可以通过两种方法，使用控制面板上的  (WPS) 按钮将机器连接到无线网络。

按钮配置 (PBC) 法—用户可分别按下机器控制面板上的  (WPS) 按钮和支持 Wi-Fi Protected Setup™ (WPS) 的接入点（或无线路由器）上的 WPS (PBC) 按钮，从而将机器连接到无线网络。

个人识别码 (PIN) 法 - 用户可在启用 WPS (Wi-Fi Protected Setup™) 的接入点（或无线路由器）上输入所提供的 PIN 信息，从而将打印机连接到无线网络。

打印机的出厂默认设置为 **PBC** 模式，该模式推荐用于典型无线网络环境。



您可以从控制面板更改 WPS 模式 ( (菜单) > **Network** > 无线 > 确定 > **WPS 设置**。

无线网络设置

有显示屏的机器

以 PBC 模式连接

- 1 从控制面板中选择  (菜单) > **Network** > 无线 > **WPS 设置** > **PBC**。

或按住控制面板上的  (WPS) 按钮超过 2 秒钟。

机器启动并最多等待两分钟，在此期间，请按接入点（或无线路由器）上的 **WPS (PBC)** 按钮。

- 2 按下接入点（或无线路由器）上的 **WPS (PBC)** 按钮。

消息按以下顺序出现在显示屏上：

- a **正在连接**：打印机正在连接接入点（或无线路由器）。
- b **连接**：当打印机成功连接到无线网络时，WPS LED 灯将保持点亮状态。
- c **AP SSID**：完成无线网络连接过程后，在显示屏上会显示接入点的 SSID 信息。

- 3 将随附的软件 CD 放入光驱中，按照窗口中的说明设置无线网络。

以 PIN 模式连接

- 1 从控制面板中选择  (菜单) > **Network** > 无线 > **WPS 设置** > **PIN**。

或按住控制面板上的  (WPS) 按钮超过 2 秒钟。

- 2 随即在显示屏上显示八位数的 PIN。

您需要在两分钟内在连接到接入点（或无线路由器）的计算机上输入八位 PIN。

消息按以下顺序出现在显示屏上：

- a **正在连接**：机器连接至无线网络。
- b **连接**：当打印机成功连接到无线网络时，WPS LED 灯将保持点亮状态。
- c **SSID 类型**：完成无线网络连接过程后，LCD 显示屏上会显示接入点的 SSID 信息。

- 3 将随附的软件 CD 放入光驱中，按照窗口中的说明设置无线网络。

无线网络设置

重新连接到网络

当无线功能关闭后，本机将使用先前的无线连接设置和地址自动尝试重新连接接入点（或无线路由器）。



在以下情形中，本机会自动重新连接无线网络：

- 关闭机器后又重新打开时。
- 关闭接入点（或无线路由器）后又重新打开时。

取消连接进程

要在打印机连接无线网络时取消无线网络连接，请按下并松开控制面板上的 （停止/清除）。需要等待 **2 分钟** 才能重新连接无线网络。

从网络断开连接

要断开无线网络连接，请按住控制面板上的  (WPS) 按钮超过 **2 秒钟**。

- **Wi-Fi 网络处于空闲模式时：**机器立即断开无线网络连接，并且 WPS LED 熄灭。
- **正在使用 Wi-Fi 网络时：**当打印机在等待当前作业完成时，WPS LED 的灯光将会快速闪烁。随后自动断开无线网络连接，并且 WPS LED 熄灭。

使用菜单按钮



根据选项或型号的不同，某些菜单可能不会显示。这种情况下，此功能不适用于您的机器（请参见第 7 页上的“不同型号的功能”）。

开始之前，您需要了解无线网络的网络名称 (SSID)，如果经过加密，则还需要了解网络密钥。当安装接入点（或无线路由器）后设置该信息。如果不了解无线网络，请咨询网络的设置人员。



完成无线网络连接后，需要安装打印机驱动程序才能从应用程序进行打印（请参见第 145 页上的“通过网络安装驱动程序”）。

- 1 从控制面板中选择 （菜单）> 网络 > 无线 > **WLAN** 设置。
- 2 按 **OK** 选择所需的设置方法。
 - **向导（推荐）：**此模式中，设置是自动的。机器将显示可供选择的网络列表。选择一个网络后，打印机将提示您输入相应的安全密钥。
 - **自定义：**在该模式中，用户可以手动提供或编辑自己的 SSID 或选择具体的安全选项。

无线网络设置

使用 Windows 设置

 **无线设置**程序的快捷方式（没有 CD）：如果安装过一次打印机驱动程序，则无需 CD 即可访问**无线设置**程序（请参见第 243 页上的“访问管理工具”）。

接入点（通过 USB 电缆）

准备事项

- 接入点
- 已连接网络的计算机
- 本机随附软件光盘
- 装有无线网络接口的机器
- USB 线

创建基础结构网络

- 1 检查 USB 电缆是否连接到机器。
- 2 打开计算机、接入点和机器。
- 3 在 CD-ROM 驱动器中插入随附的软件光盘。



如果不显示安装窗口，单击开始 > 所有程序 > 附件 > 运行。

X:\Setup.exe，用代表您的 CD-ROM 驱动器的字母替换“X”，然后单击**确定**。

- 对于 Windows 8，
如果未显示安装窗口，请从**Charms(超级按钮)**中选择**搜索 > Apps(应用)**，然后搜索**运行**。键入 X:\Setup.exe，将“X”替换为 CD-ROM 驱动器对应的字母，然后单击**确定**。

如果显示“轻触以选择此光盘的操作。”弹出窗口，单击窗口并选择**Run Setup.exe**。

- 4 阅读并接受软件最终用户许可协议和使用增强的功能并参与打印机使用信息收集计划（可选）。然后单击下一步。

无线网络设置

- 5 从打印机连接类型屏幕中选择无线网络连接。然后单击下一步。



- 6 如果显示选择无线设置方法屏幕，选择使用 **USB 电缆** 并单击下一步。



如果您的计算机是支持无线网络的 PC 并且运行 Windows 7 或更高版本，无线网络安装将自动继续。然后转到步骤 10。

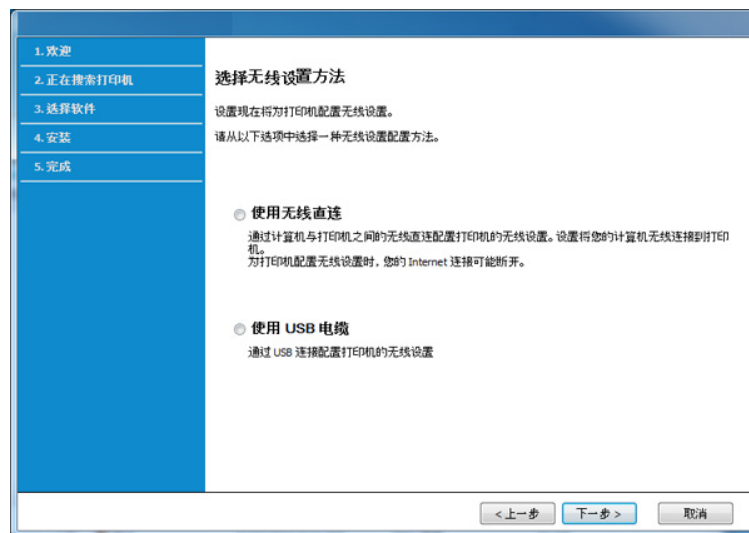

- 7 搜索后，窗口中会显示无线网络设备。选择要使用的接入点名称 (SSID)，然后单击下一步。

无线网络设置



如果找不到希望选择的网络名称，或者希望手动设置无线配置，请单击**高级设置**。

- **输入无线网络名称:** 输入接入点的 SSID (SSID 区分大小写)。
- **操作模式:** 选择**基础结构**。
- **验证:** 选择验证类型。
开放系统: 不使用验证，并且是否采用加密，视数据安全的需要而定。
共享密钥: 使用验证。只有拥有正确 WEP 密钥的设备才可访问网络。
WPA Personal 或 WPA2 Personal: 选择该选项，根据“WPA 预共享密钥”验证打印服务器。此验证使用在接入点及其每个客户端上手动配置的共享密钥 (通常称为预共享密钥口令)。
- **加密:** 选择加密 (无, WEP64, WEP128, TKIP, AES, TKIP AES)。
- **网络密码:** 输入加密网络密码值。
- **确认网络密钥:** 确认加密网络密码值。
- **WEP 密钥索引:** 如果使用 WEP 加密，请选择相应的 **WEP 密钥索引**。



当接入点有安全设置时，会显示无线网络安全窗口。

输入接入点 (或路由器) 的网络密码。

8

如果打印机支持无线直连并且已禁用此功能，将显示相应屏幕。单击**确定**和**下一步**。



- 无线直连选项仅在打印机支持此功能时显示在屏幕上。
- 可以通过 **Samsung Easy Printer Manager** 开始构建无线直连 (请参见第 181 页上的“设置无线直连”)。
- **无线直连名称** 默认无线直连名称是型号名，最大长度为 22 个字符。
- **密码设置** 是数字字符串，大小为 8~64 个字符。

9

无线网络设置完成后，断开计算机与打印机之间的 **USB** 电缆连接。单击 **下一步**。

无线网络设置

- 10 选择要安装的组件。
- 11 选择组件后，还可以更改打印机的名称，设置要在网络上共享的打印机，将打印机设置为默认打印机以及更改每台打印机的端口名称。单击 **下一步**。
- 12 单击 **完成**。

无 USB 电缆的接入点（推荐）

准备事项

- 启用无线、运行 Windows 7 或更高版本的 PC 和接入点（路由器）
- 本机随附软件光盘
- 装有无线网络接口的机器



设置无线网络时，机器使用 PC 的无线 LAN。您可能无法连接到 Internet。

创建基础结构网络

- 1 打开计算机、接入点和机器。
- 2 在 CD-ROM 驱动器中插入随附的软件光盘。



如果不显示安装窗口，单击 **开始 > 所有程序 > 附件 > 运行**。

X:\Setup.exe，用代表您的 CD-ROM 驱动器的字母替换“X”，然后单击 **确定**。

- 对于 Windows 8，

如果未显示安装窗口，请从 **Charms(超级按钮)** 中选择 **搜索 > Apps(应用)**，然后搜索 **运行**。键入 **X:\Setup.exe**，将“X”替换为 CD-ROM 驱动器对应的字母，然后单击 **确定**。

如果显示“**轻触以选择此光盘的操作**。”弹出窗口，单击窗口并选择 **Run Setup.exe**。

- 3 阅读并接受 **软件最终用户许可协议** 和 **使用增强功能并参加打印机用量信息收集计划**（可选）。然后单击 **下一步**。

无线网络设置

4 从打印机连接类型屏幕中选择无线网络连接。然后单击下一步。



5 如果显示选择无线设置方法屏幕，选择使用无线直连并单击下一步。

即使计算机运行 Windows 7 或更高版本，如果您的 PC 不支持无线网络，您依然无法使用此功能。使用 USB 电缆设置无线网络（请参见第 163 页上的“接入点（通过 USB 电缆）”）。

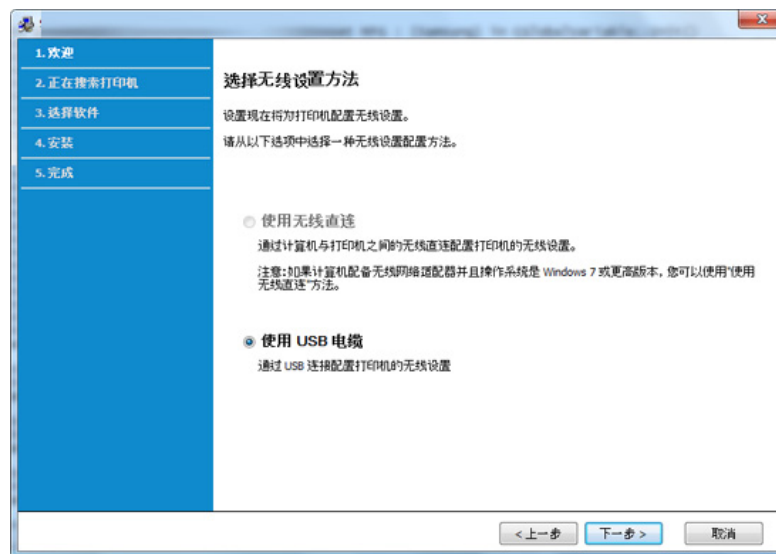

无线网络设置



如果显示以下屏幕，请在 2 分钟内按控制面板上的  (WPS) 按钮。

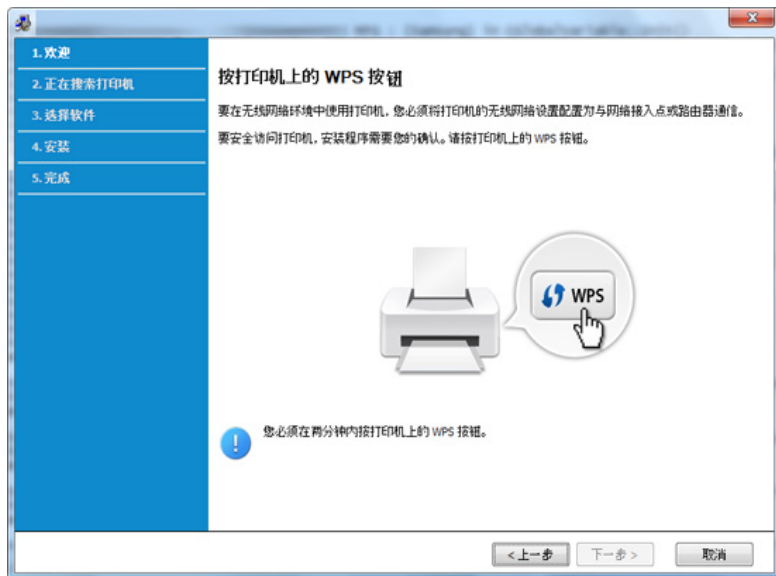

- 6 无线网络设置完成后，单击下一步。
- 7 选择要安装的组件。
- 8 选择组件后，您还可以更改打印机驱动程序名称、将机器设置为网络共享、将机器设置为默认机器。单击下一步。
- 9 单击完成。

点对点 (通过 USB 电缆)

如果没有接入点 (AP)，通过执行下面的简单步骤设置点对点无线网络，仍可将机器无线连接到计算机。

准备事项

- 已连接网络的计算机
- 本机随附软件光盘
- 装有无线网络接口的机器
- USB 电缆

无线网络设置

在 Windows 中创建点对点网络

- 1 打开计算机和无线网络打印机。
- 2 在 CD-ROM 驱动器中放入随附的软件光盘。



如果不显示安装窗口，单击开始 > 所有程序 > 附件 > 运行。

X:\Setup.exe，用代表您的 CD-ROM 驱动器的字母替换“X”，然后单击确定。

- 对于 Windows 8，
如果未显示安装窗口，请从**Charms(超级按钮)**中选择**搜索 > Apps(应用)**，然后搜索**运行**。键入 X:\Setup.exe，将“X”替换为 CD-ROM 驱动器对应的字母，然后单击**确定**。
如果显示“轻触以选择此光盘的操作。”弹出窗口，单击窗口并选择**Run Setup.exe**。

- 3 阅读并接受软件最终用户许可协议和使用增强的功能并参与打印机使用信息收集计划（可选）。然后单击下一步。

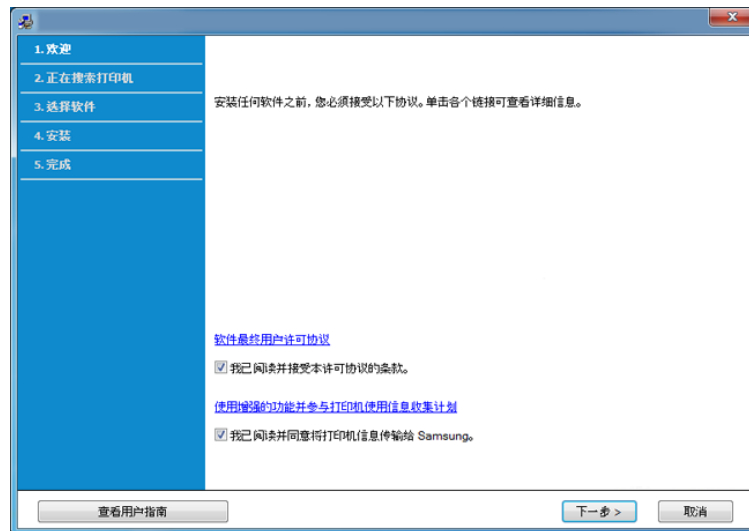

- 4 从打印机连接类型屏幕中选择通过 **USB 电缆** 配置无线网络连接。
- 5 搜索无线网络之后，将会显示打印机所搜索到的无线网络列表。单击**高级设置**。

无线网络设置



- **输入无线网络名称:** 输入所需 SSID 名称 (SSID 区分大小写)。
- **操作模式:** 选择“点对点”。
- **通道:** 选择通道。(自动设置或 2412 MHz 到 2467 MHz)。
- **验证:** 选择验证类型。
开放系统: 不使用验证, 并且是否采用加密, 视数据安全的需要而定。
共享密钥: 使用验证。只有拥有正确 WEP 密钥的设备才可访问网络。
- **加密:** 选择加密 (无, WEP64, WEP128)。
- **网络密码:** 输入加密网络密码值。
- **确认网络密钥:** 确认加密网络密码值。
- **WEP 密钥索引:** 如果使用 WEP 加密, 请选择相应的 WEP 密钥索引。

当点对点网络启用安全性时, 会出现无线网络安全窗口。

验证方法选择**开放系统**或**共享密钥**, 然后单击**下一步**。

- WEP (有线等效保密) 是一种防止非法访问无线网络的安全协议。WEP 使用 64 位或 128 位 WEP 加密密钥, 对在无线网络上交换的每个数据包的数据部分进行加密。

6 出现显示无线网络设置的窗口。检查设置, 然后单击**下一步**。



在输入打印机的 IP 地址之前, 必须了解计算机的网络配置信息。如果将计算机的网络配置设置为 DHCP, 则无线网络设置也应为 DHCP。同样, 如果将计算机的网络配置设置为静态, 则无线网络设置也应为静态。

如果计算机设置为 DHCP, 但用户想要使用“静态”无线网络设置, 则必须联系网络管理员以获取静态 IP 地址。

• 对于 DHCP 方法

如果 IP 地址分配方法为 DHCP, 请检查 DHCP 是否显示在**无线网络设置确认**窗口中。如果显示为静态, 则单击**更改 TCP/IP** 将分配方法更改为**自动接收 IP 地址 (DHCP)**。

• 对于静态方法

如果 IP 地址分配方法为“静态”, 请检查**无线网络设置确认**窗口中是否显示“静态”。如果显示 DHCP, 请单击**更改 TCP/IP** 以输入打印机的 IP 地址和其他网络配置值。

例如:

如果计算机的网络信息如下所示:

- IP 地址: 169.254.133.42
- 子网掩码: 255.255.0.0

则打印机的网络信息应如下:

- IP 地址: 169.254.133.43
- 子网掩码: 255.255.0.0 (使用计算机的子网掩码)
- 网关: 169.254.133.1

7 将显示**无线网络设置完成**窗口。单击**下一步**。

无线网络设置

- 无线网络设置完成后，断开计算机和打印机之间的 **USB** 线连接。单击 **下一步**。
- 选择要安装的组件。
- 选择组件后，还可以更改打印机的名称，设置要在网络上共享的打印机，将打印机设置为默认打印机以及更改每台打印机的端口名称。单击 **下一步**。
- 单击 **完成**。

使用 Mac 设置

接入点（通过 **USB** 电缆）

准备事项

- 接入点
- 已连接网络的打印机
- 本机随附软件光盘
- 装有无线网络接口的机器
- USB 线

- 确保机器与计算机连接，并打开电源。
- 在 **CD-ROM** 驱动器中插入随附的软件光盘。

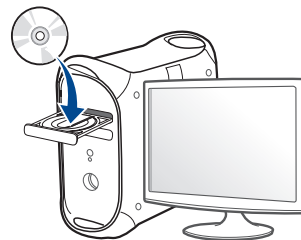

- 双击在 **Mac** 桌面上出现的光盘图标。
 - 对于 **Mac OS X 10.8**，双击 **查找程序** 上出现的光盘。
- 双击 **MAC_Installer** 文件夹 > **Installer OS X** 图标。
- 单击 **继续**。
- 阅读许可协议，然后单击 **继续**。
- 单击 **同意** 接受许可协议。
- 单击 **安装**。将安装打印机运行所需的所有组件。如果单击 **自定义**，则可以选择要安装的各个组件。
- 输入密码并单击 **确定**。

无线网络设置

10 从打印机连接类型中选择无线连接，单击继续。



11 如果显示无线设置屏幕，选择使用 **USB 电缆** 并单击下一步。
如果未出现此屏幕，请转到第 15 步。

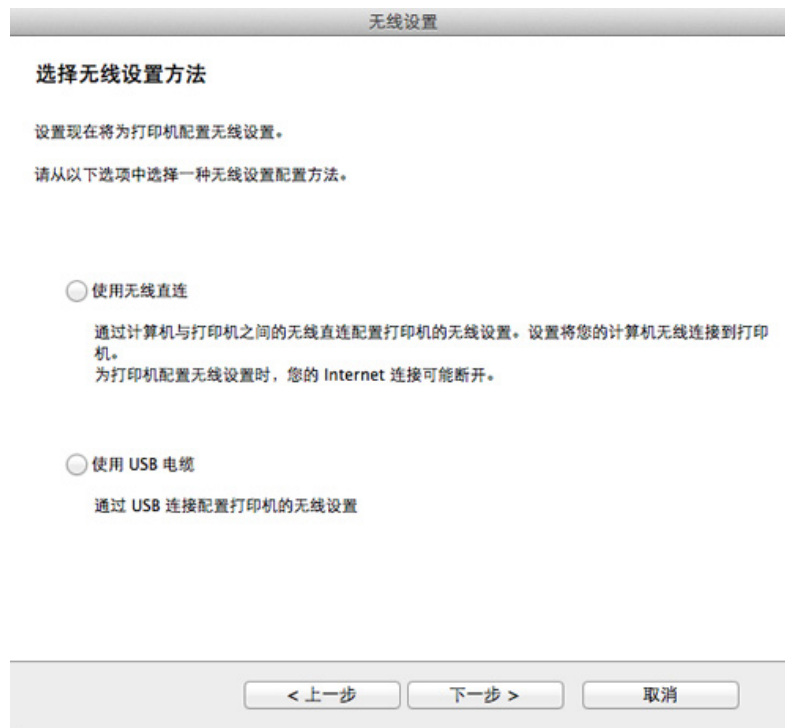

无线网络设置

- 12** 搜索后，窗口中会显示无线网络设备。选择要使用的接入点名称 (SSID)，然后单击下一步。



如果手动设置无线配置，则单击**高级设置**。

- **输入无线网络名称:** 输入接入点的 SSID (SSID 区分大小写)。
- **操作模式:** 选择**基础结构**。
- **验证:** 选择验证类型。
开放系统: 不使用验证，并且是否采用加密，视数据安全的需要而定。
共享密钥: 使用验证。只有拥有正确 WEP 密钥的设备才可访问网络。
WPA Personal 或 WPA2 Personal: 选择该选项，以根据“WPA 预共享密钥”验证打印服务器。此验证使用在接入点及其每个客户端上手动配置的共享密钥 (通常称为预共享密钥口令)。
- **加密:** 选择加密 (无、WEP64、WEP128、TKIP、AES、TKIP、AES)
- **网络密码:** 输入加密网络密码值。
- **确认网络密钥:** 确认加密网络密码值。
- **WEP 密钥索引:** 如果使用 WEP 加密，请选择相应的 **WEP 密钥索引**。

当接入点启用安全性时，会显示无线网络安全窗口。

输入接入点 (或路由器) 的网络密码。

- 13** 出现显示无线网络设置的窗口。检查设置，然后单击下一步。



- 无线直连选项仅在打印机支持此功能时显示在屏幕上。
- 可以通过 **Samsung Easy Printer Manager** 开始构建无线直连 (请参见第 181 页上的“设置无线直连”)。
- **无线直连名称** 默认无线直连名称是型号名，最大长度为 22 个字符。
- **密码设置** 是数字字符串，大小为 8~64 个字符。

- 14** 将显示无线网络设置完成窗口。单击下一步。

- 15** 无线网络设置完成后，断开计算机和打印机之间的 USB 线连接。单击下一步。

无 USB 电缆的接入点 (推荐)

准备事项

- 启用无线、运行 Mac OS 10.7 或更高版本的 Mac 和接入点 (路由器)
- 本机随附软件光盘
- 装有无线网络接口的机器

- 1** 确保机器与计算机连接，并打开电源。
- 2** 在 CD-ROM 驱动器中插入随附的软件光盘。

无线网络设置

- 3 双击在 Mac 桌面上出现的光盘图标。
 - 对于 Mac OS X 10.8, 双击**查找程序**上出现的光盘。
- 4 双击 **MAC_Installer** 文件夹 > **Installer OS X** 图标。
- 5 单击**继续**。
- 6 阅读许可协议, 然后单击**继续**。
- 7 单击**同意**接受许可协议。
- 8 单击**安装**。将安装打印机运行所需的所有组件。
如果单击**自定义**, 则可以选择要安装的各个组件。
- 9 输入密码并单击**确定**。

- 10 从打印机连接类型中选择**无线网络连接**, 单击**继续**。



无线网络设置

- 11** 如果显示无线设置屏幕，选择使用无线直连并单击下一步。
如果未出现此屏幕，请转到第 13 步。

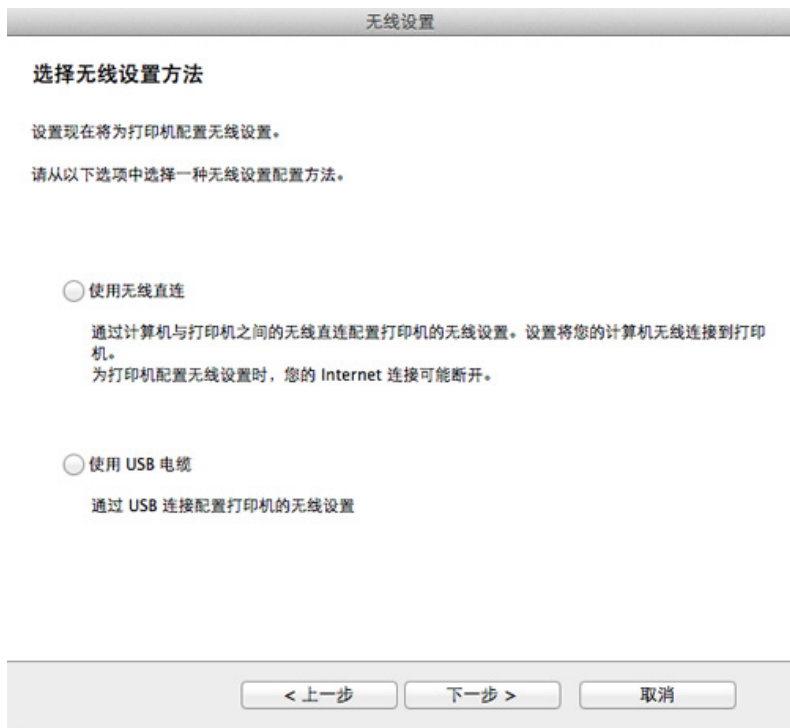

如果显示以下屏幕，请在 2 分钟内按控制面板上的  (WPS) 按钮。



- 12** 无线网络设置完成后，单击下一步。

- 13** 安装完成后，单击关闭。

无线网络设置

点对点（通过 USB 电缆）

如果没有接入点 (AP)，通过执行下面的简单说明设置点对点无线网络，仍可将机器无线连接到计算机。

准备事项

- 已连接网络的计算机
- 本机随附软件光盘
- 装有无线网络接口的机器
- USB 电缆

在 Mac 中创建点对点网络

- 1 检查 USB 线是否连接到打印机。
- 2 打开计算机和无线网络打印机。
- 3 在 CD-ROM 驱动器中放入随附的软件光盘。
- 4 双击在 Mac 桌面上出现的光盘图标。
- 5 双击 **MAC_Installer** 文件夹 > **Installer OS X** 图标。
- 6 单击**继续**。

- 7 阅读许可协议，然后单击**继续**。
- 8 单击**同意**接受许可协议。
- 9 当屏幕上出现关于计算机上的所有应用程序将被关闭的警告消息时，请单击**继续**。
- 10 在用户选项窗格中单击**无线网络设置**。
- 11 搜索无线网络之后，将会显示打印机所搜索到的无线网络列表。单击**高级设置**。



- **输入无线网络名称:** 输入 SSID 名称 (SSID 区分大小写)。
- **操作模式:** 选择“点对点”。
- **通道:** 选择通道 (自动设置或 2412 MHz - 2467 MHz)。
- **验证:** 选择验证类型。
开放系统: 不使用验证，并且是否采用加密，视数据安全的需要而定。
共享密钥: 使用验证。只有拥有正确 WEP 密钥的设备才可访问网络。
- **加密:** 选择加密 (无, WEP64, WEP128)。
- **网络密码:** 输入加密网络密码值。
- **确认网络密钥:** 确认加密网络密码值。
- **WEP 密钥索引:** 如果使用 WEP 加密，请选择相应的 **WEP 密钥索引**。

无线网络设置

当点对点网络拥有安全设置时，会出现无线网络安全窗口。

验证方法选择**开放系统**或**共享密钥**，然后单击**下一步**。

- WEP（有线等效保密）是一种防止非法访问无线网络的安全协议。WEP 使用 64 位或 128 位 WEP 加密密钥，对在无线网络上交换的每个数据包的数据部分进行加密。

12 出现显示无线网络设置的窗口。检查设置，然后单击**下一步**。



在输入打印机的 IP 地址之前，必须了解计算机的网络配置信息。如果将计算机的网络配置设置为 DHCP，则无线网络设置也应为 DHCP。同样，如果将计算机的网络配置设置为静态，则无线网络设置也应为静态。

如果计算机设置为 DHCP，却要使用静态无线网络设置，则必须联系网络管理员以获取静态 IP 地址。

- **对于 DHCP 方法**

如果 IP 地址分配方法为 DHCP，请检查 DHCP 是否显示在**无线网络设置确认**窗口中。如果显示为静态，则单击**更改 TCP/IP** 将分配方法更改为**自动接收 IP 地址 (DHCP)**。

- **对于静态方法**

如果 IP 地址分配方法为“静态”，请检查**无线网络设置确认**窗口中是否显示“静态”。如果显示 DHCP，请单击**更改 TCP/IP** 以输入打印机的 IP 地址和其他网络配置值。

例如：

如果计算机的网络信息如下所示：

- IP 地址: 169.254.133.42
- 子网掩码: 255.255.0.0

则机器的网络信息应如下：

- IP 地址: 169.254.133.43
- 子网掩码: 255.255.0.0（使用计算机的子网掩码）
- 网关: 169.254.133.1

无线网络设置

- 13** 当显示告诉您网络电缆连接已确认的窗口时，拔下网络电缆连接并单击下一步。

如果接上网络电缆，它在配置无线网络时可能较难找到机器。

- 14** 无线网络根据网络配置进行连接。

- 15** 无线网络设置完成。安装完成后，请单击**退出**。



完成无线网络连接后，需要安装打印机驱动程序才能从应用程序进行打印（请参见第 136 页上的“Mac 安装”）。

使用网络电缆



不支持网络端口的机器无法使用此功能（请参见第 23 页上的“后视图”）。

本产品是一款网络兼容打印机。要使机器能够联网使用，需要执行一些配置步骤。



- 完成无线网络连接后，需要安装打印机驱动程序才能从应用程序进行打印（请参见第 145 页上的“通过网络安装驱动程序”）。
- 有关网络配置的信息，请咨询网络管理员或无线网络的安装人员。

准备事项

- 接入点
- 已连接网络的计算机
- 本机随附软件光盘
- 装有无线网络接口的机器
- 网线

打印网络配置报告

可以通过打印网络配置报告来确认打印机的网络设置。

请参见第 142 页上的“打印网络配置报告”。

使用 SetIP 程序 (Windows) 进行 IP 设置

该程序用于使用打印机的 MAC 地址手动设置网络 IP 地址，以便与打印机通信。MAC 地址是网络接口的硬件序列号，可在**网络配置报告**中找到。

请参见第 142 页上的“设置 IP 地址”。

无线网络设置

配置机器的无线网络

开始之前，需要了解无线网络的网络名称 (SSID)，如果经过加密，则还需要了解网络密钥。当安装接入点 (或无线路由器) 后设置该信息。如果不了解无线网络，请咨询网络的设置人员。

要配置无线参数，可以使用 **SyncThru™ Web Service**。

使用 SyncThru™ Web Service

在开始配置无线参数之前，先检查线缆连接状态。

- 1 检查打印机是否连接网线。如果未连接，请为打印机连接标准网线。
- 2 启动 Internet Explorer, Safari 或 Firefox 等 Web 浏览器，并在机器窗口中输入打印机的新 IP 地址。
例如：



- 3 单击 SyncThru™ Web Service 网站右上角的 **登录**。
- 4 键入 **ID** 和 **密码**，然后单击 **登录**。出于安全原因，建议您更改默认密码。
 - **ID: admin**
 - **密码: sec00000**

- 5 当 **SyncThru™ Web Service** 窗口打开时，单击 **网络设置**。

- 6 单击 **无线 > 向导**。



向导将帮助您设置无线网络配置。然而，如果您希望直接设置无线网络，请选择 **自定义**。

- 7 在列表中选择一个 **网络名称 (SSID)**。

- **SSID:**SSID (服务集标识符) 是标识无线网络的名称。接入点和试图连接至特定无线网络的无线设备必须使用相同的 SSID。SSID 区分大小写。
- **操作模式:**操作模式是指无线连接的类型 (请参见第 156 页上的“无线网络名称和网络密码”)。
 - **点对点:**允许无线设备在对等环境中彼此直接进行通信。
 - **基础结构:**允许无线设备通过接入点彼此进行通信。



如果网络的操作模式为**基础结构**，请选择接入点的 SSID。如果操作模式为**点对点**，请选择机器的 SSID。

- 8 单击**下一步**。

如果出现无线安全设置窗口，请输入注册的密码 (网络密码)，然后单击**下一步**。

无线网络设置

9 确认窗口出现后，请检查无线设置。如果设置正确，则单击**应用**。



断开网线连接（标准或网络）。打印机然后将开始与网络进行无线通信。在点对点模式下，您可以同步使用无线 LAN 和有线 LAN。

10 将随附的软件 CD 放入光驱中，按照窗口中的说明设置无线网络。

开关 Wi-Fi 网络



如果机器带显示屏，您也可以从机器的控制面板中通过**网络**菜单打开/关闭无线。

1 检查网线是否连接到打印机。如果未连接，请为打印机连接标准网线。

2 启动 Internet Explorer, Safari 或 Firefox 等 Web 浏览器，并在机器窗口中输入打印机的新 IP 地址。

例如：

 http://192.168.1.133/

3 单击 SyncThru™ Web Service 网站右上角的 **登录**。

4 键入 **ID** 和**密码**，然后单击**登录**。出于安全原因，建议您更改默认密码。

- **ID: admin**
- **密码: sec00000**

5 当 SyncThru™ Web Service 窗口打开时，单击**网络设置**。

6 单击**无线 > 自定义**。
也可开关 Wi-Fi 网络。

为移动打印设置无线直连

无线直连是无线直连认证打印机与移动设备之间的一种设置简单的对等连接方法，它提供安全连接并且吞吐量优于点对点模式。

借助无线直连，您可以将打印机连接到无线直连网络，同时连接的接入点。您还可以同时使用有线网络和无线直连网络，这样多个用户可以通过无线直连和有线网络访问和打印文档。



- 无法通过打印机的无线直连将移动设备连接到 Internet。
- 支持的协议列表可能因型号不同而异，无线直连网络不支持 IPv6、网络过滤、IPSec、WINS 和 SLP 服务。
- 可以通过无线直连连接的最大设备数是 3 个。

无线网络设置

设置无线直连

您可以通过以下方法之一启用无线直连功能。

从 USB 电缆连接的计算机（推荐）

完成驱动程序安装后，可以设置 Samsung Easy Printer Manager 并在无线直连中做出更改。



Samsung Easy Printer Manager 只适用于 Windows 和 Mac OS 用户。

- 从开始菜单中，选择程序或所有程序 > **Samsung Printers** > Samsung Easy Printer Manager > 设备设置 > 网络。
 - **无线直连开/关** 选择开启用它。
 - **设备名称** 输入打印机的名称，在无线网络搜索您的打印机。默认情况下，设备名称是型号名称。
 - **IP 地址** 输入打印机的 IP 地址。这个 IP 地址只适用于本地网络，不适用于基础设施有限或无线网络。我们推荐使用默认的本地 IP 地址（打印机无线直连的默认本地 IP 地址是 192.168.3.1）
 - **组所有人** 激活此选项，将打印机分配到无线直连组的所有人。组所有人类似于无线接入点。我们推荐激活此选项。
 - **网络密码** 如果您的打印机是组所有人，则其他移动设备连接到您的打印机就需要**网络密码**。您可以自己配置网络密码，或是记住默认情况下随机生成的给定网络密码。

从机器（带显示屏的机器）



访问菜单可能因型号不同而异（请参见第 33 页上的“访问菜单”）。

- 从控制面板中选择 （菜单）> 网络 > 无线 > **Wi-Fi Direct**。
- 启用**Wi-Fi Direct**。

从连接到网络的计算机

如果打印机使用网络电缆或无线接入点，您可以从 SyncThru™ Web Service 启用和配置无线直连。

- 访问 **SyncThru™ Web Service**，选择设置 > 网络设置 > 无线 > 无线直连。
- 启用或禁用**无线直连**并设置其他选项。



- 对于 Linux OS 用户，
 - 打印 IP 网络配置报告可检查输出（请参见第 142 页上的“打印网络配置报告”）。
 - 访问 **SyncThru Web Service**，选择设置 > 网络设置 > 无线 > **Wi-Fi Direct**。
 - 启用或禁用**Wi-Fi Direct**。

无线网络设置

设置移动设备

- 从打印机设置无线直连后，请参阅使用的移动设备的用户手册设置它的无线直连。
- 设置无线直连后，您需要下载移动打印应用程序（例如 **Samsung Mobile** 打印机）以便从智能手机上进行打印。



- 当找到要连接到移动设备的打印机时，选择打印机，打印机的 LED 会闪烁。按打印机上的 **WPS** 按钮，它将连接到您的移动设备。
- 如果移动设备不支持无线直连，您需要输入打印机的网络密钥而不是按 **WPS** 按钮。

无线网络故障排除

设置或安装驱动程序时的问题

未找到打印机

- 可能未打开打印机。打开计算机和打印机。
- 计算机和打印机之间未连接 **USB** 线。使用 **USB** 电缆将打印机连接到计算机。
- 打印机不支持无线联网。查看本机随附软件光盘中的用户指南，并准备好无线网络机器。

连接失败 - 找不到 **SSID**

- 打印机找不到您选择或输入的网络名称 (**SSID**)。检查接入点上的网络名称 (**SSID**) 并尝试重新连接。
- 接入点可能未打开。打开接入点。

连接失败 - 无效的安全性

- 未正确配置安全性。检查接入点和打印机的安全性配置。

连接失败 - 一般连接错误

- 计算机无法从机器收到信号。检查 **USB** 线以及打印机电源。

连接失败 - 已连接有线网络

- 打印机已连接有线网线。请从打印机上拔下有线网线。

连接失败 - 分配 **IP** 地址

- 关闭接入点（或无线路由器）和机器的电源，然后再重新启动。

无线网络设置

PC 连接错误

- 配置的网络地址无法在计算机和打印机之间建立连接。
 - 对于 DHCP 网络环境
如果计算机配置为使用 DHCP，则机器会自动接收 IP 地址 (DHCP)。



如果在 DHCP 模式下打印作业无法完成，问题可能是由自动更改的 IP 地址造成的。请比较产品的 IP 地址和打印机端口的 IP 地址。

比较方法

- 1 为打印机打印网络信息报告，然后检查 IP 地址（请参见第 142 页上的“打印网络配置报告”）。
- 2 通过您的计算机查看打印机端口的 IP 地址。
 - a 单击 Windows 开始菜单。
 - 对于 Windows 8，从 **Charms(超级按钮)** 中选择 **搜索 > 设置**。
 - b 对于 Windows XP/Server 2003 而言，选择 **打印机和传真**。
 - 对于 Windows Server 2008/Vista 而言，选择 **控制面板 > 硬件与声音 > 打印机**。
 - 对于 Windows 7/8 而言，选择 **控制面板 > 设备与打印机**。
 - 对于 Windows Server 2008 R2，选择 **控制面板 > 硬件 > 设备与打印机**。
 - c 右键单击您的机器。

- d 对于 Windows XP/2003/2008/Vista，按 **属性**。

对于 Windows 7/8 和 Windows Server 2008 R2 而言，请从上下文菜单中选择 **打印机属性**。

如果 **打印机属性** 项有 ► 标记，则可选择与所选打印机连接的其他打印机驱动程序。

- e 单击 **端口** 选项卡。
 - f 单击 **配置端口...** 按钮。
 - g 查看 **打印机名称或 IP 地址** 是网络配置表中的 IP 地址。
- 3 如果打印机端口的 IP 地址不同于网络信息报告，请更改这个 IP 地址。
如果要使用软件安装 CD 更改端口 IP，
连接到网络打印机。然后重新连接这个 IP 地址。

- 对于静态网络环境
如果计算机配置为采用静态地址，则打印机使用静态地址。

例如：

如果计算机的网络信息如下所示：

- IP 地址: 169.254.133.42
- 子网掩码: 255.255.0.0

则打印机的网络信息应如下：

- IP 地址: 169.254.133.43
- 子网掩码: 255.255.0.0 (使用计算机的子网掩码)
- 网关: 169.254.133.1

无线网络设置

其他问题

如果在网络中使用打印机时出现问题，请检查以下几方面：



有关接入点（或无线路由器）的信息，请参阅其用户指南。

- 无法同时启用有线和无线网络。
- 计算机，接入点（或无线路由器）或打印机可能未开启。
- 检查打印机周围的无线接收。如果路由器远离打印机或中间有障碍，就可能给信号接收带来困难。
- 关闭接入点（或无线路由器），打印机和计算机的电源，然后再重新启动。有时重新启动会恢复网络通信。
- 检查防火墙软件（V3 或 Norton）是否封锁通信。
如果计算机和打印机连接在同一网络中却搜索不到，可能是因为防火墙软件封锁了通信。请参阅防火墙软件的用户指南，将防火墙关闭，然后重新尝试搜索打印机。
- 检查打印机 IP 地址的分配是否正确。可打印网络配置报告来检查 IP 地址。
- 检查接入点（或无线路由器）是否配置了安全性（密码）。如果有密码，请询问接入点（或无线路由器）的管理员。

- 检查打印机的 IP 地址。重新安装打印机驱动程序并更改设置，以连接到网络中的打印机。鉴于 DHCP 的特性，如果机器长时间不使用，或者接入点被重置，则分配的 IP 地址可能会变化。

在接入点（或无线路由器）上配置 DHCP 服务器时，请注册产品的 MAC 地址。然后就始终可以使用根据 MAC 地址设置的 IP 地址。可以通过打印网络配置报告识别打印机的 MAC 地址（请参见第 142 页上的“打印网络配置报告”）。

- 检查无线环境。您可能无法在基础结构环境下连接网络，在该环境下连接到接入点（或无线路由器）之前，需要输入用户信息。
- 此机器仅支持 IEEE 802.11 b/g/n 和 Wi-Fi。不支持其他无线通信类型（如，蓝牙）。
- 在 Windows Vista 等操作系统下，使用点对点模式时，每次使用无线打印机都需要设置无线连接设置。
- Samsung 无线网络打印机不能同时使用基础结构模式和点对点模式。
- 机器位于无线网络的范围内。
- 应让机器避开那些可能阻碍无线信号的障碍。
移除接入点（或无线路由器）同机器之间的任何大型金属物体。
确保机器和无线接入点（或无线路由器）没有被含有金属或水泥的立柱、墙面或支柱隔开。
- 应让机器避开其他可能干扰无线信号的电子设备。
许多设备会干扰无线信号，包括微波炉和一些蓝牙设备。
- 每当接入点（或无线路由器）的配置发生变化时，您必须重新设置设备的无线网络。

无线网络设置

- 可以通过无线直连连接的最大设备数是 3 个。
- 如果无线直连已打开，本机只支持 IEEE 802.11 b/g。
- 如果接入点设置为只使用 802.11n 标准，它可能无法连接到您的机器。

Samsung MobilePrint

什么是 Samsung MobilePrint?

Samsung MobilePrint 是一款免费应用程序，它允许用户从智能手机或 Tablet 直接打印照片、文档和网页。**Samsung MobilePrint** 不仅与您的 Android 及 iOS 智能手机兼容，还与 iPod Touch 及 Tablet PC 兼容。它将您的移动设备连接到联网的 Samsung 打印机，或通过 Wi-Fi 接入点连接到无线打印机。无需安装新的驱动程序或配置网络设置—只需安装

Samsung MobilePrint 应用程序，它将自动检测兼容的 Samsung 打印机。除了打印照片、网页和 PDF，还支持扫描。如果您有 Samsung 多功能打印机，将任何文档扫描为 JPG、PDF 或 PNG 格式即可在移动设备上实现快速、轻松的查看。

下载 Samsung MobilePrint

要下载 **Samsung MobilePrint**，通过移动设备访问应用程序商店（Samsung Apps、Play Store、App Store），并搜索“**Samsung MobilePrint**。”也可以通过计算机访问 iTunes（对于 Apple 设备）。



支持的移动操作系统

- Android OS 2.1 或更高版本
- iOS 4.0 或更高版本

支持的设备

- **iOS 4.0 或更高版本:** iPod Touch、iPhone、iPad
- **Android 2.1 或更高版本:** Galaxy S 系列、Galaxy Note 系列、Galaxy Tab 系列、Galaxy Camera 系列以及 Android 移动设备

AirPrint



AirPrint 允许您从运行最新版 iOS 的 iPhone、iPad 或 iPod touch 直接实现无线打印。

设置 AirPrint

要使用 **AirPrint** 功能，机器上必须装有 Bonjour(mDNS) 和 IPP 协议。您可以通过以下方法之一启用 **AirPrint** 功能。

- 1 检查机器是否已连接到网络。
- 2 启动 Internet Explorer, Safari 或 Firefox 等 Web 浏览器，并在机器窗口中输入打印机的新 IP 地址。

例如：



- 3 单击 SyncThru™ Web Service 网站右上角的**登录**。
- 4 键入 **ID** 和**密码**，然后单击**登录**。如果是首次登录 SyncThru™ Web Service，请键入下面的默认 ID 和密码。出于安全原因，建议您更改默认密码。
 - **ID: admin**
 - **密码: sec00000**

- 5 当 SyncThru™ Web Service 窗口打开时，请依次单击**设置 > 网络设置**。
- 6 单击 **Raw TCP/IP, LPR, IPP 或 mDNS**。
可启用 IPP 协议或 mDNS 协议。

通过 AirPrint 打印

例如，iPad 手册提供以下说明：

- 1 打开要打印的电子邮件、照片、网页或文档。
- 2 轻触操作图标 ()。
- 3 选择**打印机驱动程序名称**以及要设置的选项菜单。
- 4 轻触**打印按钮**。打印。



取消打印作业：要取消打印作业或查看打印摘要，单击多任务区域中的打印机中心图标 ()。可以单击打印机中心的取消图标。

Google Cloud Print™

Google Cloud Print™ 是一项服务，它允许您使用智能手机、Tablet 或任何其他连接到网络的设备打印到打印机。只需向打印机注册您的 Google 帐户，即可使用 Google Cloud Print™ 服务。您可以通过移动设备上的 Chrome 操作系统、Chrome 浏览器或 Gmail™/Google Docs™ 应用程序打印文档或电子邮件，无需在移动设备上安装打印机驱动程序。有关 Google Cloud Print™ 的更多信息，请参阅 Google 网站 (<http://www.google.com/cloudprint/learn/> 或 <http://support.google.com/cloudprint>)。

向打印机注册您的 Google 帐户



- 确保打印机已开启并且连接到可以访问 Internet 的有线或无线网络。
- 您应当事先创建自己的 Google 帐户。

- 1 打开 Chrome 浏览器。
- 2 访问 www.google.com。
- 3 使用您的 Gmail™ 地址登录 Google 网站。
- 4 在地址字段中输入打印机的 IP 地址，然后按 Enter 键或单击**执行**。
- 5 单击 SyncThru™ Web Service 网站右上角的**登录**。

6

如果是首次登录 **SyncThru™ Web Service**，您需要以管理员身份登录。键入以下默认 **ID** 和 **密码**。出于安全原因，建议您更改默认密码。

- **ID: admin**
- **密码: sec00000**



如果网络环境使用代理服务器，您需要通过**设置 > 网络设置 > Google Cloud Print > 代理设置**配置代理的 IP 和端口号。有关更多信息，请与您的网络服务提供商或网络管理员联系。

7

当 **SyncThru™ Web Service** 窗口打开时，请依次单击**设置 > 网络设置 > Google Cloud Print**。

8

输入打印机的名称和描述。

9

单击**注册**。

将显示确认弹出窗口。



如果您将浏览器设置为阻挡弹出窗口，则不会显示确认窗口。请允许站点显示弹出窗口。

10

单击**完成打印机注册**。

Google Cloud Print™

11 单击**管理打印机**。

此时您的打印机已注册 Google Cloud Print™ 服务。

Google Cloud Print™ 就绪设备将显示在列表中。

使用 Google Cloud Print™ 打印

打印步骤因您使用的应用程序或设备不同而异。您将看到支持 Google Cloud Print™ 服务的应用程序的列表。



确保打印机已开启并且连接到可以访问 Internet 的有线或无线网络。

通过移动设备上的应用程序打印

以下步骤是使用 Android 手机上的 Google Docs™ 应用程序的示例。

1 在您的移动设备上安装 Cloud Print 应用程序。



如果没有该应用程序，请从 Android Market 或 App Store 等应用程序商店下载它。

2 通过移动设备访问 Google Docs™ 应用程序。

3 轻触要打印的文档的选项 按钮。

4 轻触发送 按钮。

5 轻触 Cloud Print 按钮。

6 根据需要设置打印选项。

7 轻触 **Click here to Print**。

通过 Chrome 浏览器打印

以下步骤是使用 Chrome 浏览器的示例。

1 运行 Chrome。

2 打开要打印的文档或电子邮件。

3 单击浏览器右上角的扳手图标 。

4 单击**打印**。将显示一个新的打印选项卡。

5 选择使用 **Google Cloud Print** 打印。

6 单击**打印**按钮。



3. 实用设置菜单



本章介绍如何浏览打印机的当前状态，以及对高级打印机设置进行设置的方法。

- 开始阅读章节前 **191**
- 打印菜单 **192**
- 复印菜单 **193**
- 传真菜单 **195**
- 系统设置 **198**



开始阅读章节前

本章解释这一系列型号提供的所有功能，帮助用户轻松理解这些功能。您可以通过基本指南（请参见第 33 页上的“菜单概述”）检查各个型号提供的功能。以下是使用本章的一些提示

- 使用控制面板可进入不同菜单，从而设置机器或使用机器的功能。按 （菜单）可以访问这些菜单。
- 根据选项或型号的不同，某些菜单可能不会显示。这种情况下，此功能不适用于您的机器。
- 对于控制面板没有 （菜单）的型号，此功能不适用（请参见第 24 页上的“控制面板概览”）。
- 根据机器的选件或机型，某些菜单的名称可能与您的机器不同。



打印菜单



根据选项或型号的不同，某些菜单可能不会显示。这种情况下，此功能不适用于您的机器（请参见第 33 页上的“菜单概述”）。

要更改菜单选项

- 按控制面板上的  (菜单) > 打印设置。

项目	描述
方向	<p>选择在页面上打印信息的方向。</p> <ul style="list-style-type: none">纵向  <ul style="list-style-type: none">横向 

项目	描述
双面 ^a	<p>您可以设置机器以便在纸张的双面打印文档。</p> <ul style="list-style-type: none">关闭: 正常模式打印。短边  <ul style="list-style-type: none">长边 
份数	您可以使用数字键盘输入复印份数。
分辨率	指定每英寸的打印点数 (dpi)。分辨率设置越高，打印的字符和图形就越清晰。
文字加强	打印文本时使其颜色比正常文档更深。
自动归位	允许您在每次换行后添加必要的回车，这对 Unix 用户或 DOS 用户很有用。
跳过空白页	打印机检测计算机发出的打印数据，判断是否为空白页。您可以将它设置为跳过空白页。
模拟	设置模拟类型和选项。

a. 仅限 M287xND/M287xFD/M287xFW/M287xHN。

复印菜单



复印功能

 根据选项或型号的不同，某些菜单可能不会显示。这种情况下，此功能不适用于您的机器（请参见第 33 页上的“菜单概述”）。

要更改菜单选项

- 按控制面板上的  (复印) >  (菜单) > 复印功能。

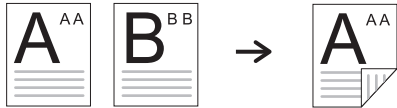
项目	描述
原始尺寸	设置图像大小。
缩小/放大	<p>缩小或放大复印图像的尺寸（请参见第 60 页上的“缩小或放大的复印件”）。</p> <p> 如果机器设置为环保模式，则缩小和放大功能不可用。</p>

项目	描述
双面 ^a	<p>您可以设置机器以便在纸张的双面打印文档。</p> <ul style="list-style-type: none">单面: 扫描原稿的一面，并在纸张的一面进行复印。单面->双面  <ul style="list-style-type: none">单面->双面旋转 
暗度	当原件包含模糊标记和深色图像时，可以调整亮度使复印件清晰易读（请参见第 59 页上的“明暗度”）。
原稿类型	通过为当前复印作业选择文档类型，从而提高复印质量（请参见第 59 页上的“原始”）。

复印菜单

项目	描述
分页	<p>设置机器，对复印作业进行排序。例如，如果复印 2 份 3 页的原件，一份完整的 3 页文档复印完毕后，才会开始复印第二份完整的文档。</p> <ul style="list-style-type: none">• 打开: 以成套方式打印输出，以符合原件的顺序。  <ul style="list-style-type: none">• 关闭: 将打印输出按页分摞。 
版式	调整 ID 复印、2/4 页缩印和小册子等布局格式。
调节背景	<p>打印图像（但不打印背景）。此复印功能可以去掉背景色，在复印带有彩色背景的原件（如报纸或编录）时很有帮助。</p> <ul style="list-style-type: none">• 关闭: 不使用此功能。• 自动: 优化背景。• 增强级别 1~2: 数字越大，背景越鲜艳。• 清除级别 1~4: 数字越大，背景越亮。



a. 仅限 M287xND/M287xFD/M287xFW/M287xHN。

复印设置



根据选项或型号的不同，某些菜单可能不会显示。这种情况下，此功能不适用于您的机器（请参见第 33 页上的“菜单概述”）。

要更改菜单选项

按控制面板上的  (复印) >  (菜单) > 复印设置。

项目	描述
更改默认设置	将值或设置重置为打印机的开箱状态。



传真菜单

传真功能



- 根据选项或型号的不同，某些菜单可能不会显示。这种情况下，此功能不适用于您的机器（请参见第 33 页上的“菜单概述”）。
- 视型号或者国家/地区而定，部分功能和可选商品可能不可用（请参见第 7 页上的“不同型号的功能”）。

要更改菜单选项

- 按控制面板上的  (传真) >  (菜单) > 传真功能。

项目	描述
暗度	当原稿包含模糊标记和深色图像时，可以调整亮度，使原稿更容易读取（请参见第 66 页上的“暗度”）。
分辨率	使用基于文本的典型原件时，默认文档设置可以产生良好的传真效果。但在发送质量低劣的或含有照片的原件时，可以调整分辨率以获得更高质量的传真效果（请参见第 65 页上的“分辨率”）。
原始尺寸	设置图像大小。

项目	描述
多方发送	<p>将一份传真发送到多个目标（请参见第 64 页上的“将传真发送至多个目标”）。</p> <p> 不能使用此功能发送彩色传真。</p>
延迟发送	<p>可以将机器设置为在您离开后发送传真（请参见第 235 页上的“延迟传真传送”）。</p> <p> 不能使用此功能发送彩色传真。</p>
优先发送	<p>将原件扫描到内存中，并在当前操作结束时立即传送。在站点之间（例如，向站点 A 的传送结束之后，在向站点 B 传送开始之前）或在重拨操作之间，优先级传送将中断向多个目标发送（请参见第 236 页上的“发送优先传真”）。</p>
发送转发/接收转发	<p>将收到或发出的传真通过传真或 PC 转发到其他目标。如果不在办公室但必须接收传真，则该功能可能会有用。</p> <ul style="list-style-type: none">• 请参见第 236 页上的“将已发传真转发到另一个目标”。• 请参见第 237 页上的“转发已接收的传真”。

传真菜单



项目	描述
安全接收	将收到的传真存储在内存中，并且不打印出来。要打印收到的文档，您需要输入密码。您可以防止未经授权的人员查看收到的传真（请参见第 239 页上的“以安全接收模式接收”）。
添加页面	将其他文档添加到预定的延迟传真作业（请参见第 235 页上的“在预定传真中添加文档”）。
取消作业	取消保存在内存中的延迟传真作业（请参见第 236 页上的“取消预定传真作业”）。

发送设置



根据选项或型号的不同，某些菜单可能不会显示。这种情况下，此功能不适用于您的机器（请参见第 33 页上的“菜单概述”）。

要更改菜单选项

- 按控制面板上的  (传真) >  (菜单) > 传真设置 > 发送。

项目	描述
重拨次数	设置重拨尝试次数。如果您输入 0，则机器将不会重拨。

项目	描述
重拨期限	设置自动重拨前的时间间隔。
拨号前缀	最多可以设置 5 位数的前缀。在自动拨号之前，系统先拨打此号码。这用于接入 PABX 交换系统。
ECM 模式	使用错误校正模式 (ECM) 发送传真，确保传真顺利发出。它所用的时间可能更长。
传真确认	将机器设置为无论成功发送与否，都打印报告。如果选择 打开-错误 ，则机器只在传输不成功时打印报告。
图像 TCR	打印传送报告，其中包含已发送的第一页传真的最小化图像。
拨号模式	将拨号模式设置为音调或脉冲。该设置是否可用取决于您所在的国家/地区。



传真菜单

接收设置



根据选项或型号的不同，某些菜单可能不会显示。这种情况下，此功能不适用于您的机器（请参见第 33 页上的“菜单概述”）。

要更改菜单选项

- 按控制面板上的  (传真) >  (菜单) > 传真设置 > 接收。

项目	描述
接收模式	选择默认传真接收模式。
响铃应答	指定应答来电之前机器响铃的次数。
接收署名盖章	在接收的每页传真的底部自动打印页码、接收日期和时间。
接收开始代码	从插入机器背部 EXT (分机) 插槽的电话分机上接收传真。如果拿起电话分机并听到传真音，请输入此代码。出厂时此代码预设为 *9*。
自动缩小	自动缩小收到的传真页，使它适合装入机器中的纸张大小。
废弃尺寸	废弃收到的传真末尾的特定长度。

项目	描述
垃圾传真设置	屏蔽作为垃圾传真号存储在内存中的任何不想接收的传真。该设置是否可用取决于您所在的国家/地区。
DRPD模式	允许用户使用一条线路应答多个不同的电话号码。您可以将机器设置为可识别各个号码的不同响铃模式。该设置是否可用取决于您所在的国家/地区（请参见第 239 页上的“使用 DRPD 模式接收传真”）。
双面打印 ^a	双面打印接收到的传真数据。这样可以节省用纸。
更改默认设置	将值或设置重置为打印机的开箱状态。
手动接收/ 发送	将此选项设置为 打开 提供线路繁忙时收发传真的功能。您可以拿起电话分机话筒，按 开始 按钮或  (免提拨号) 按钮并按开始按钮，选择发送或接收传真。

a. 仅限 M287xFD/M287xFW/M287xHN。

系统设置

机器设置



根据选项或型号的不同，某些菜单可能不会显示。这种情况下，此功能不适用于您的机器（请参见第 33 页上的“菜单概述”）。

要更改菜单选项

- 按控制面板中的 (菜单) > 系统设置 > 设备设置。

项目	描述
设备 ID	设置机器 ID，将在发送的每个传真页顶部打印它。
传真号码	设置传真号码，将在发送的每个传真页顶部打印它。
日期和时间	设置日期和时间。
时钟模式	在 12 小时制和 24 小时制之间选择时间显示格式。
语言	设置控制面板显示屏上出现的文本所使用的语言。
默认模式	将机器的默认模式设置为传真模式或复印模式。
节能	设置机器在进入节能模式之前需要等待的时间。 机器在一定时间内不接收数据时，耗电量会自动降低。

项目	描述
自动关机菜单	<p>如果机器处于节能模式的时间达到自动关机菜单 > 打开 > 超时中设置的时间，则自动关闭电源。</p> <div> <ul style="list-style-type: none">只有 M267xN/M287xND 中显示此选项。要再次开启机器，按控制面板上的 (电源/启动) 按钮（确保主电源开关已打开）。如果运行打印机驱动程序或 Samsung Easy Printer Manager，时间将自动延长。如果机器连接到网络或正在处理打印作业，自动关机菜单功能将无法使用。</div>
叫醒事件	<p>您可以设置从节能模式唤醒机器的条件。</p> <ul style="list-style-type: none">打开: 在以下情况下从节能模式中唤醒机器<ul style="list-style-type: none">按任何按钮打开或关闭纸盘将纸张插入进稿器关闭: 仅当按下 (电源/启动) 按钮时，从节能模式唤醒机器。
系统超时	设置机器记住之前所用的复印设置的时间。超时后，机器将恢复默认复印设置。
作业超时	设置在打印机未以打印最后一页作为命令结束打印作业时，打印机等待打印该页面的时间。
高度调整	根据机器海拔优化打印质量。

系统设置

项目	描述
自动继续	<p>决定机器在检测到纸张与纸张设置不匹配时是否继续打印。</p> <ul style="list-style-type: none">• 0 秒: 通过此选项,可以在所设置的纸张尺寸与纸盘中的纸张不匹配时继续打印。• 30秒: 如果纸张不匹配,将显示错误消息。机器将等待约 30 秒,然后自动清除消息并继续打印。• 关闭: 如果纸张不匹配,机器将等待直至放入正确的纸张。
纸张更换	<p>自动代替打印机驱动程序的纸张大小,防止 Letter 与 A4 之间的纸张不匹配。例如,如果纸盘中为 A4 纸张,但您在打印机驱动程序中将纸张大小设置为 Letter,机器将在 A4 纸张上打印,反之亦然。</p>
节省炭粉	<p>激活此模式可以延长墨粉盒的寿命并降低每页的成本(与普通模式相比),但打印质量也会降低。</p>
环保设置	<p>允许您节省打印资源并实现环保打印。</p> <ul style="list-style-type: none">• 默认模式: 选择是否开启环保模式。 <div data-bbox="358 1129 1086 1337" style="border: 1px solid #ccc; padding: 5px; margin: 10px 0;"><p> 强制(强制): 将 Eco 模式设置为使用密码。如果用户要开启/关闭环保模式,则必须输入密码。</p></div> <ul style="list-style-type: none">• 选择模板: 从 SyncThru™ Web Service 中选择环保模板集。

纸张设置



根据选项或型号的不同,某些菜单可能不会显示。这种情况下,此功能不适用于您的机器(请参见第 33 页上的“菜单概述”)。

要更改菜单选项

- 按控制面板中的  (菜单) > 系统设置 > 纸张设置。

项目	描述
纸张大小	根据您的需要将纸张大小设置为 A4、Letter 或其他纸张大小。
纸张类型	为每个纸盘选择纸张类型。
纸张来源	选择使用哪个纸盘中的纸张。
边距	设置文档页边距。

系统设置





声音/音量

 根据选项或型号的不同，某些菜单可能不会显示。这种情况下，此功能不适用于您的机器（请参见第 33 页上的“菜单概述”）。

要更改菜单选项

- 按控制面板中的  (菜单) > 系统设置 > 声音/音量。

项目	描述
按键声音	打开或关闭按键声音。如果此选项设置为“开”，则每次按键时都会发出提示音。
警报声音	打开或关闭警报音。如果此选项设置为“开”，每当发生错误或传真通讯结束时就会发出警告音。

项目	描述
喇叭	<p>打开或关闭电话线中通过扬声器发出的声音，如拨号音或传真音。如果此选项设置为通信，则意味着扬声器将一直处于打开状态，直至远程机器应答。</p> <p> 您可以使用  (免提拨号) 调节音量。只有在已连接电话线的情况下才可以调节扬声器的音量。</p> <ol style="list-style-type: none">按控制面板上的  (传真)。按  (免提拨号)。扬声器即发出拨号音。按箭头，直到听到所需的音量。按  (免提拨号) 保存更改并返回就绪模式。
振铃音	调节振铃音量。对于振铃音量，您可以选择关、低、中和高。

系统设置

报告



根据选项或型号的不同，某些菜单可能不会显示。这种情况下，此功能不适用于您的机器（请参见第 33 页上的“菜单概述”）。

要更改菜单选项

- 按控制面板中的  (菜单) > 系统设置 > 报告。

项目	描述
配置	打印有关机器全面配置的报告。
演示页	打印演示页，检查机器打印是否正常。
Network 配置	打印机器网络连接和配置的相关信息。
耗材信息	打印耗材信息页。
使用计数器	打印使用页。用量信息页包括打印的总页数。
接收到的传真	打印您最近收到的传真的相关信息。
发送的传真	打印您最近发送的传真的相关信息。
计划作业	打印当前为延迟传真存储的文档的列表，以及每次操作的开始时间和类型。
传真确认	将机器设置为无论成功发送与否，都打印报告。

项目	描述
垃圾传真	打印指定为垃圾传真号码的传真号码。
PCL 字体列表	打印 PCL 字体列表。
位置簿	打印当前存储在机器内存中的所有电子邮件地址。

维护



根据选项或型号的不同，某些菜单可能不会显示。这种情况下，此功能不适用于您的机器（请参见第 33 页上的“菜单概述”）。

要更改菜单选项

- 按控制面板中的  (菜单) > 系统设置 > 维护。

项目	描述
清除已空消息	墨粉盒用尽时显示该选项。可清除空消息。
耗材寿命	显示耗材寿命指示器（请参见第 80 页上的“监控耗材寿命”）。

系统设置

项目	描述
图像管理	允许您调整密度等图像设置。 <ul style="list-style-type: none">• 自定义颜色: 调整对比度。<ul style="list-style-type: none">- 默认: 自动优化密度。- 打印密度: 允许您手动调整对比度。建议使用默认设置以获得最佳质量。
墨粉不足警报	自定义发出墨粉不足或墨粉用尽警报的余量(请参见第 81 页上的“设置墨粉不足警报”)。
成像装置不足警报	允许您设置成像装置不足时的警报。 <div style="border: 1px solid #ccc; padding: 5px; margin-top: 10px;"> 仅限 M2675/M2676/M2875/M2876 series。</div>
序列号	显示机器的序列号。拨打服务电话或在 Samsung 网站上作为用户进行注册时,可以找到它。

网络设置



根据选项或型号的不同,某些菜单可能不会显示。这种情况下,此功能不适用于您的机器(请参见第 33 页上的“菜单概述”)。

- 按控制面板上的  (菜单) > **Network**。

选项	描述
TCP/IP (IPv4)	选择适当的协议并配置参数以使用网络环境。 <div style="border: 1px solid #ccc; padding: 5px; margin-top: 10px;"> 有许多参数可供设置。如果您不确定,请保留原始设置,或者咨询网络管理员。</div>
TCP/IP (IPv6)	选择此选项以通过 IPv6 使用网络环境(请参见第 153 页上的“IPv6 配置”)。
Ethernet 速度	配置网络传输速度。
无线	要使用无线网络,请选择此选项。

系统设置

选项	描述
协议管理	<p>您可以激活或取消激活以下协议。</p> <ul style="list-style-type: none">• 网络激活: 您可以设置是否使用以太网。• Http 激活: 您可以设置是否使用 SyncThru™ Web Service。• WINS: 您可以配置 WINS 服务器。WINS (Windows Internet 名称服务) 用于 Windows 操作系统中。• SNMP V1/V2: 您必须启用此选项才能使用 SNMP V1/V2 协议。管理员可使用 SNMP 监控和管理网络上的机器。• UPnP(SSDP): 您必须启用此选项才能使用 UPnP(SSDP) 协议。 <p> 更改以上选项后，请关闭并打开电源。</p>

选项	描述
协议管理(续)	<ul style="list-style-type: none">• MDNS: 您必须启用此选项才能使用 MDNS (多址广播域名系统) 协议。• SetIP: 您必须启用此选项才能使用 SetIP 协议。• SLP: 您可以配置 SLP (服务位置协议) 设置。此协议允许主机应用程序找到局域网中的服务而无需事先配置。 <p> 更改此选项后，请关闭并打开电源。</p>
Network 配置	此列表显示有关机器网络连接和配置的信息。
清除设置	将网络设置恢复为默认值 (需要重新引导)。



4. 特殊功能

本章说明特殊的复印、扫描、传真和打印功能。

- 海拔调整 205
- 输入不同的字符 206
- 设置传真地址簿 208
- 打印功能 211
- 扫描功能 225
- 传真功能 233



- 本章中的程序主要基于 Windows 7。
- 对于某些型号，可能需要按**确定**才能导航到下层菜单。

海拔调整

打印质量会受大气压影响，而大气压取决于机器在海平面以上的高度。下列信息将指导您如何设置机器以获得最佳打印质量。

在您设置海拔值之前，请确定所在地的海拔。

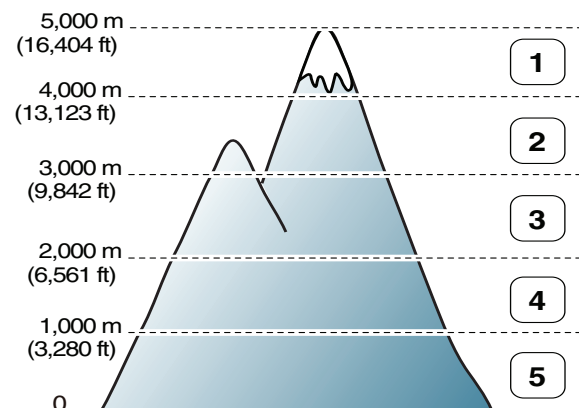

- 1 高 4
- 2 高 3
- 3 高 2
- 4 高 1
- 5 正常

您可以在 **Samsung Easy Printer Manager** 程序中的**设备设置**或打印机设置工具程序中的 **Machine** 部分设置海拔值。

- 对于 Windows 和 Mac 用户，通过 **Samsung Easy Printer Manager >**  (切换到高级模式) > **设备设置**进行设置，请参见第 253 页上的“设备设置”。



- 如果机器连接到网络，则可以通过 **SyncThru™ Web Service** 设置海拔值（请参见第 247 页上的“使用 SyncThru™ Web Service”）。
- 也可以在机器显示屏上的**系统设置**选项中设置海拔（请参见第 33 页上的“菜单概述”）。

输入不同的字符

执行某些任务时，可能需要输入姓名和号码。例如，在设置机器时输入您的姓名（或公司名称）和传真号码。在内存中存储传真号码或电子邮件地址时，也可输入相应名称。

输入字母数字字符

按此按钮，直到显示屏上显示正确的字母。例如，要输入字母 O，请按标有“MNO”的 6 按钮。每次按 6 按钮，显示屏就会显示不同的字母，依次是 M、N、O、m、n、o 和 6。要找到想输入的字母，请参见第 206 页上的“键盘字母和数字”。



- 按两次 1 可输入一个空格。
- 要删除最后一个数字或字符，请按向左/向右或向上/向下箭头按钮。

键盘字母和数字



- 根据机器的选件或机型，特殊字符集可能与您的机器不同。
- 以下部分键值可能不出现，这取决于您正在执行的作业。



按键	指定数字、字母或字符
1	@ / . ' 1
2	A B C a b c 2
3	D E F d e f 3
4	G H I g h i 4
5	J K L j k l 5
6	M N O m n o 6
7	P Q R S p q r s 7



输入不同的字符

按键	指定数字、字母或字符
8	T U V t u v 8
9	W X Y Z w x y z 9
0	& + - , 0
*	*
	(当您键入网络验证时, 这些符号可用)
#	#
	(当您键入网络验证时, 这些符号可用)



设置传真地址簿

通过 SyncThru™ Web Service, 您可以用常用传真号码创建快速拨号号码, 然后通过输入地址簿中为它们分配的位置编号轻松快捷地输入传真号码。

登记快速拨号号码

1 从控制面板中选择  (传真) >  (地址簿) > 新建和编辑 > 快速拨号。

2 输入快速拨号号码, 然后按 **OK**。

 如果选择的号码中已经存储了条目, 则显示屏会显示该信息, 以便进行更改。要使用另一个快速拨号号码重新开始, 请按  (返回)。

3 输入您需要的名称, 然后按 **OK**。



4 输入您需要的传真号码, 然后按 **OK**。

5 按  (停止/清除) 按钮返回就绪模式。



使用速拨号码

发送传真时, 如果提示您输入目标号码, 请输入存储所需号码的速拨号码。



- 对于一位数 (0-9) 的速拨号码, 请按住数字键盘上相应的数字按钮超过 2 秒。
- 对于两位数或三位数的速拨号码, 则按首位按钮, 然后按住末位按钮超过 2 秒。
- 可以通过选择  (传真) >  (地址簿) > 打印打印地址簿列表。

编辑速拨号码

1 从控制面板中选择  (传真) >  (地址簿) > 新建和编辑 > 快速拨号。

2 输入要编辑的速拨号码, 然后按 **OK**。



3 更改名称, 然后按 **OK**。



4 更改传真号码, 然后按 **OK**。

5 按  (停止/清除) 返回就绪模式。

设置传真地址簿



登记组拨号码

- 1 从控制面板中选择  (传真) >  (地址簿) > 新建和编辑 > 群组拨号。
- 2 输入群组拨号号码，然后按**OK**。

 如果选择的号码中已经存储了条目，则显示屏会显示该信息，以便进行更改。要使用另一个快速拨号号码重新开始，请按  (返回)。

- 3 通过输入要放入组中的快速拨号名称的前几个字母进行搜索。
- 4 选择所需的名称和号码，然后按**OK**。
- 5 出现**另一编号?**时，选择**是**。
- 6 重复步骤 3 将其他速拨号码纳入组中。
- 7 完成后，在出现**另一编号?**时选择**否**并按**OK**。
- 8 按  (停止/清除) 返回就绪模式。



编辑组拨号码

- 1 从控制面板中选择  (传真) >  (地址簿) > 新建和编辑 > 群组拨号。
- 2 输入需要编辑的组拨号码，然后按**OK**。
- 3 输入要添加的新速拨号码并按**OK**，然后会出现**添加?**。
输入存储在组中的速拨号码并按**OK**，则将出现**已删除**。
- 4 按 **OK** 添加或删除号码。
- 5 重复第 3 步，添加或删除更多号码。
- 6 出现**另一编号?**时选择**否**，然后按**OK**。
- 7 按  (停止/清除) 返回就绪模式。

设置传真地址簿



在地址簿中搜索条目

搜索内存中的号码可采用两种方法。可以依次从 A 扫描到 Z，也可以通过输入与号码相关名称的前几个字母进行搜索。

- 1 从控制面板中选择  (传真) >  (地址簿) > 查找和拨号 > 快速拨号或群组拨号。
- 2 输入所有或 ID 并按OK。
- 3 按标有要查找的字母的名称和号码或键盘按钮。
例如，如果想要找到“MOBILE”这个名字，按 **6** 按钮，此按钮上标有“MNO”。
- 4 按  (停止/清除) 返回就绪模式。

打印地址簿

您可以通过打印列表来查看  (地址簿) 设置。

- 1 选择控制面板上的  (传真) >  (地址簿) > 打印。
- 2 机器开始打印。

打印功能



- 有关基本打印功能，请参阅基本指南（请参见第 53 页上的“基本打印”）。
- 视型号或可选商品，此功能可能不可用（请参见第 7 页上的“不同型号的功能”）。

更改默认打印设置

- 1 单击 Windows 开始 菜单。
 - 对于 Windows 8，从**Charms(超级按钮)**中选择**搜索 > 设置**。
- 2 对于 Windows XP/Server 2003 而言，选择**打印机和传真**。
 - 对于 Windows Server 2008/Vista 而言，选择**控制面板 > 硬件与声音 > 打印机**。
 - 对于 Windows Server 2008 R2，选择**控制面板 > 硬件 > 设备与打印机**。
 - 对于 Windows 7/8 而言，选择**控制面板 > 设备与打印机**。
- 3 右键单击机器。
- 4 对于 Windows XP/Server 2003/Server 2008/Vista，选择**打印首选项**。

对于 Windows 7/8 或 Windows Server 2008 R2，从上下文菜单中选择**打印首选项**。



如果**打印首选项**有 ► 标记，您可以选择与所选打印机连接的其他打印机驱动程序。

- 5 更改每个选项卡上的设置。
- 6 单击**确定**。



如果您希望更改各打印作业的设置，请在**打印首选项**中进行更改。

将机器设置为默认机器

- 1 单击 Windows 开始 菜单。
 - 对于 Windows 8，从**Charms(超级按钮)**中选择**搜索 > 设置**。
- 2 对于 Windows XP/Server 2003 而言，选择**打印机和传真**。
 - 对于 Windows Server 2008/Vista 而言，选择**控制面板 > 硬件与声音 > 打印机**。
 - 对于 Windows Server 2008 R2，选择**控制面板 > 硬件 > 设备与打印机**。
 - 对于 Windows 7/8 而言，选择**控制面板 > 设备与打印机**。

打印功能

3 选择机器。

4 右键单击您的机器，然后选择**设置为默认打印机**。

 对于 Windows 7 或 Windows Server 2008 R2，如果**设置为默认打印机**有 ► 标记，则可以选择连接所选打印机的其他打印机驱动程序。

使用高级打印功能

 **XPS 打印机驱动程序** 用于打印 XPS 文件格式。

- 请参见第 7 页上的“不同型号的功能”。
- XPS 打印机驱动程序只能安装在 Windows Vista 操作系统或更高版本上。
- 对于通过 Samsung 网站提供 XPS 驱动程序的型号，<http://www.samsung.com> > 查找产品 > 支持或下载。

打印到文件 (PRN)

有时需要将打印数据保存为文件。

1 在打印到文件窗口选中打印框。



2 单击**打印**。

3 键入目标路径和文件名，然后单击**确定**。

例如，**c:\Temp\file name**。

打印功能



如果您仅键入文件名，则文件将自动保存在**我的文档、Documents and Settings** 或 **用户** 中。保存文件夹可能会因您所使用的操作系统或应用程序的不同而有所差异。

理解特殊打印功能





使用机器时可以使用其高级打印功能。

要充分利用打印机驱动程序提供的打印机功能，请在应用程序的**打印**窗口中单击**属性**或**首选项**更改打印设置。打印机属性窗口中显示的打印机名称可能因所用的机器而有差异。

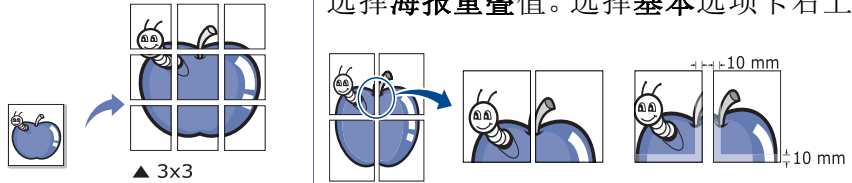
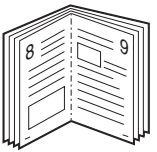

- 根据选项或型号的不同，某些菜单可能不会显示。这种情况下，此功能不适用于您的机器。
- 选择**帮助**菜单或单击窗口中的  按钮或按键盘上的 **F1** 键并单击要了解的任何选项（请参见第 55 页上的“使用帮助”）。

打印功能

项目	描述
每面多页 	选择要在一张纸上打印的页数。要在一张纸上打印多页，这些页面将会缩小并按指定的顺序排列。一张纸上最多可打印 16 页。
海报打印 	将单页文档打印到 4 (海报 2x2)、9 (海报 3x3) 或 16 (海报 4x4) 页纸上，这样可以将纸张粘贴到一起形成海报大小的文档。 选择 海报重叠 值。选择 基本 选项卡右上方的单选按钮以毫米或英寸为单位指定 海报重叠 ，以便于将各页粘贴在一起。
书册打印^{ab} 	在一张纸的两面打印您的文档，并对页面进行排序，以便在打印之后将纸张对折，从而生成一本小册子。  <ul style="list-style-type: none">如果您想要制作一本小册子，您需要在 Letter、Legal、A4、US Folio 或 Oficio 大小的打印介质上打印。书册打印选项对于所有纸张大小均不可用。从纸张选项卡中选择可用纸张尺寸选项，了解可以使用哪些纸张大小。如果您选择的是一种不可用的纸张大小，则该选项可自动删除。仅选择可用纸张（无  或  标记的纸张）。



打印功能

项目	描述
<ul style="list-style-type: none">• 双面打印^b• 双面打印(手动)^a	<p>在一张纸的两面打印(双面打印)。打印之前,请决定文档的打印方向。</p> <div data-bbox="383 359 2197 614" style="background-color: #f0f0f0; padding: 10px;"><ul style="list-style-type: none">• 您可以将 Letter、Legal、A4、US Folio 或 Oficio 大小的纸张与此功能配合使用。• 如果您的机器不具有双面打印单元,则应手动完成打印作业。机器首先打印文档的每一张其他页面。之后,计算机上将显示一条信息。• 跳过空白页功能在您选择双面选项时不可用。</div>
<ul style="list-style-type: none">• 双面打印^b• 双面打印(手动)^a	<ul style="list-style-type: none">• 关闭:禁用此功能。• 长边:此选项为装订中所使用的常规布局。 <div data-bbox="421 778 631 884"></div> <ul style="list-style-type: none">• 短边:此选项为日历中所使用的常规布局。 <div data-bbox="421 975 631 1107"></div>
纸张选项	<p>输入放大或缩小文档的百分比可以更改文档在打印页面上的显示大小。</p> <div data-bbox="56 1209 329 1334"></div>

打印功能

项目	描述
水印 	水印选项可允许在已有文档上打印文字。例如，如果您希望在文档的第一页或所有页上对角打印大写的灰色字母“ DRAFT ”或“ CONFIDENTIAL ”，则可以使用此功能。
水印 (创建水印)	<ul style="list-style-type: none">a 要从软件应用程序更改打印设置，请访问打印首选项。b 单击高级选项卡，在水印下拉列表中选择编辑。将显示编辑水印窗口。c 在水印消息框中输入文字信息。 最多可输入 256 个字符。此信息会在预览窗口中显示。
水印 (编辑水印)	<ul style="list-style-type: none">a 要从软件应用程序更改打印设置，请访问打印首选项。b 单击高级选项卡，在水印下拉列表中选择编辑。将显示编辑水印窗口。c 在当前水印列表中选择想要编辑的水印，然后更改水印信息和选项。d 单击更新，保存更改内容。e 单击确定或打印，直到退出打印窗口。
水印 (删除水印)	<ul style="list-style-type: none">a 要从软件应用程序更改打印设置，请访问打印首选项。b 单击高级选项卡，在水印下拉列表中选择编辑。将显示编辑水印窗口。c 从当前水印列表中选择想要删除的水印，然后单击删除。d 单击确定或打印，直到退出打印窗口。

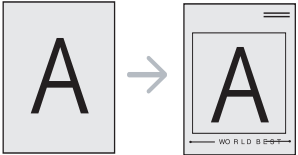
打印功能

项目	描述
<p>覆盖页^a</p> 	<p>此选项仅在使用 PCL/SPL 打印机驱动程序时可用（请参见第 8 页上的“软件”）。</p> <p>叠加是指作为一种特殊文件格式存储在计算机硬盘驱动器（HDD）中的文字和/或图像，可以打印在任何文档上。叠加常用于替换信头纸。可以不使用预印的信头纸，而是创建一个包含与目前信头完全相同信息的叠加。要打印一封带有您的公司信头的信，不需要在打印机中放置预打印的信头纸，只需在文档中打印信头叠加。</p> <p>要使用页面叠加，必须创建包含徽标或图像的新页叠加。</p> <div data-bbox="383 555 2197 719" style="background-color: #f0f0f0; padding: 10px;"><ul style="list-style-type: none">• 叠加文档大小必须与使用叠加打印的文档大小相同。不要创建带水印的叠加。• 叠加文档的分辨率必须与使用叠加所打印文档的分辨率相同。</div>
<p>覆盖页^a (创建新页叠加)</p>	<ol style="list-style-type: none">a 要将文档保存为叠加，请访问打印首选项。b 单击高级选项卡，在文本下拉列表中选择编辑。将显示 编辑覆盖页 窗口。c 在编辑覆盖页窗口中单击创建。d 在另存为窗口中的文件名框中键入名称（最多包含 8 个字符）。如果需要，请选择目标路径（默认路径为 C:\Formover）。e 单击保存。该名称出现在覆盖页目录上。f 单击确定或打印，直到退出打印窗口。 不打印文件。而是将其储存在计算机的硬盘驱动器上。

打印功能

项目	描述
覆盖页 ^a (使用页面叠加)	<ul style="list-style-type: none">a 单击高级选项卡。b 从文本下拉列表框中选择所需的叠加。c 如果您希望的叠加文件未在文本下拉列表中出现, 请从列表中选择编辑..., 然后单击加载。选择希望使用的叠加文件。 如果您已将希望使用的叠加文件存储在外部, 您也可在访问打开窗口时加载此文件。 选择文件之后, 单击打开。该文件会出现在覆盖页目录框中以便进行打印。从覆盖页目录框中选择叠加。d 如有必要, 请选中打印时确认覆盖页框。如果该框被选中, 则您每次提交文档进行打印时都会出现一个信息窗口, 要求您确认是否要在文档上打印叠加。 如果未选中此框, 但又选择了叠加, 则将会在文档上自动打印叠加。e 单击确定或打印, 直到退出打印窗口。
覆盖页 ^a (删除页面叠加)	<ul style="list-style-type: none">a 在打印首选项窗口中单击高级选项卡。b 在文本下拉列表中选择编辑。c 从覆盖页目录框中选择要删除的叠加。d 单击删除。e 出现确认消息窗口时, 请单击是。f 单击确定或打印, 直到退出打印窗口。可以删除不再使用的页面叠加。

a. 当您使用 XPS 驱动程序时, 此选项不可用。

b. 仅限 M287xND/M287xFD/M287xFW/M287xHN。

打印功能

使用直接打印实用程序



- 视型号或可选商品，直接打印实用程序可能不可用（请参见第 8 页上的“软件”）。
- 只适用于 Windows 操作系统用户。

什么是直接打印实用程序？

直接打印实用程序是在无需打开 PDF 文件的情况下，直接将文件发送到机器打印的实用程序。

要安装该程序：

从 [Samsung](http://www.samsung.com) 网站下载软件，然后解压缩并安装它：<http://www.samsung.com> > 查找产品 > 支持或下载）。



- 可选内存大容量存储设备 (HDD) 应安装在机器上，以使用此程序打印文件（请参见第 10 页上的“多种功能”）。
- 无法打印受限 PDF 文件。解除打印限制功能，然后重试打印。
- 无法打印密码限制的 PDF 文件。解除密码保护功能，然后重试打印。
- 能否使用直接打印实用程序打印 PDF 文件取决于创建 PDF 的方式。
- 直接打印实用程序支持 PDF 版本 1.7 和更低版本。对于更高版本，您必须打开文件进行打印。

打印

使用直接打印实用程序进行打印的方法有以下几种。

- 1 从开始菜单选择程序或所有程序。
 - 对于 Windows 8，从 **Charms(超级按钮)** 中选择 **搜索 > Apps(应用)**。
- 2 找到 **Samsung 打印机 > 直接打印实用程序**。
- 3 从 **选择打印机** 下拉列表选择您的机器并单击 **浏览**。
- 4 选择要打印的文件并单击 **打开**。
文件将添加到 **选择文件** 部分中。
- 5 根据需要设定打印机设置。
- 6 单击 **打印**。所选的 PDF 文件将发送到打印机。

使用右键快捷菜单

- 1 右键单击要打印的 PDF 文件，然后选择 **直接打印**。
直接打印实用程序窗口将出现，其中显示添加的 PDF 文件。
- 2 选择要使用的机器。

打印功能

- 3 自定义机器设置。
- 4 单击**打印**。所选的 PDF 文件将发送到打印机。

Mac 打印

 根据机型或选项不同，可能不提供某些功能。它表示不支持这些功能。

打印文档

使用 **Mac** 打印时，您需要检查使用的每个应用程序中的打印机驱动程序设置。按照以下步骤从 **Mac** 打印：

- 1 打开要打印的文档。
- 2 打开**文件**菜单并单击**页面设置**（某些应用程序为**文档设置**）。
- 3 选择纸张大小、方向、缩放比例及其他选项，并确保已选择机器。单击**确定**。
- 4 打开**文件**菜单并单击**打印**。
- 5 选择打印份数，并指示要打印哪些页。
- 6 单击**打印**。

更改打印机设置

使用机器时可以使用其高级打印功能。

打开应用程序，在**文件**菜单选择**打印**。打印机属性窗口中显示的打印机名称可能因所用的机器而有差异。除名称之外，打印机属性窗口的构成与下列构成基本相同。

在一张纸上打印多页

可以在一张纸上打印多页。通过此功能打印草稿，可以节省成本。

- 1 打开应用程序，在**文件**菜单中选择**打印**。
- 2 在**打印方向**下方的下拉列表中选择**布局**。在**每张页数**下拉列表中选择要在一张纸上打印的页数。
- 3 选择要使用的其他选项。
- 4 单击**打印**。
机器在一张纸上打印选定的页数。

打印功能

双面打印



根据机型或选项不同，可能不提供某些功能。它表示不支持这些功能（请参见第 7 页上的“不同型号的功能”）。

在进行双面打印之前，请先确定打印后文档的装订边。装订选项如下：

- **长边装订：**此选项为装订中所使用的常规布局。
- **短边装订：**该选项为日历常用的类型。

- 1 在 Mac 应用程序中，从**文件**菜单选择**打印**。
- 2 在打印方向下方的下拉列表中选择**布局**。
- 3 从**双面**选项中选择装订方向。
- 4 选择要使用的其他选项。
- 5 单击**打印**，机器会进行双面打印。



如果您打印 2 份以上文件，第一份与第二份可在同一张纸上打印。当您打印一份以上文件时，请避免双面打印。

使用帮助

从窗口的左下角单击问号，然后单击希望了解的主题。将显示一个弹出窗口，上面显示有关驱动程序所提供选项功能的信息。

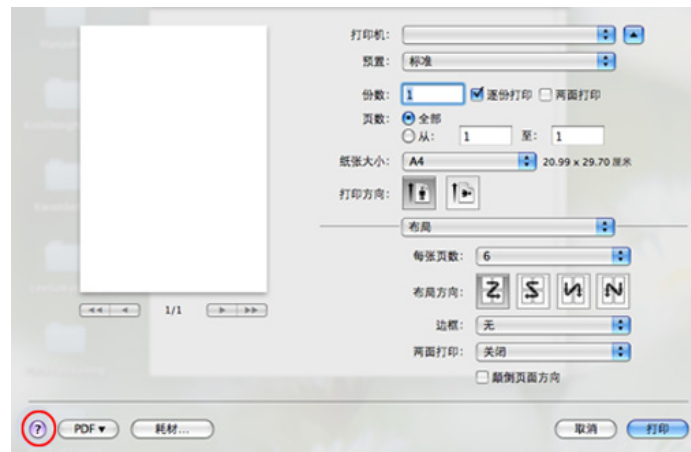

Linux 打印



根据机型或选项不同，可能不提供某些功能。它表示不支持这些功能。

打印功能

从应用程序打印

有许多可使您使用“通用 UNIX 打印系统”(CUPS)进行打印的 Linux 应用程序。可利用任何此类应用程序在机器上进行打印。

- 1 打开要打印的文档。
- 2 打开 **File** 菜单并单击 **Page Setup** (某些应用程序为 **Print Setup**)。
- 3 选择纸张尺寸、方向并确保选中您的机器。单击 **Apply**。
- 4 打开 **File** 菜单并单击 **Print**。
- 5 选择打印要使用的机器。
- 6 选择打印份数,并指定要打印的页。
- 7 根据需要,更改每个选项卡中的其他打印选项。
- 8 单击 **Print**。



某些型号可能不提供自动/手动双面打印。您也可以使用 **lpr** 打印系统或其他应用程序进行奇偶页打印(请参见第 7 页上的“不同型号的功能”)。

打印文件

利用标准的 CUPS,您可以在机器上直接从命令行界面打印文本、图像和 pdf 文件。CUPS **lp** 或 **lpr** 实用程序允许您这样做。您可以使用以下命令格式打印这些文件。

```
"lp -d <打印机名称> -o <选项> <文件名>"
```

有关更多详细信息,请参阅系统的 **lp** 或 **lpr man** 页。

配置打印机属性

使用 **Printer Properties** 所提供的 **Printers configuration** 窗口而更改您打印机的各种属性。

- 1 打开 **Unified Driver Configurator**。
如有必要,请切换到 **Printers configuration**。
- 2 请在可用打印机列表中选择您的机器,然后单击 **Properties**。

打印功能

3 Printer Properties 窗口出现。

窗口顶部会显示以下五个选项卡：

- **General:** 更改打印机位置和名称。在此选项卡输入的名称会显示在 **Printers configuration** 的打印机列表中。
- **Connection:** 查看或选择其他端口。如果在使用中将机器端口从 USB 改为并行或从并行改为 USB，则必须在此选项卡重新配置机器端口。
- **Driver:** 查看或选择其他机器驱动程序。通过单击 **Options**，您可以设置默认设备选项。
- **Jobs:** 显示打印作业列表。单击 **Cancel job** 取消选定工作，选择 **Show completed jobs** 复选框在作业列表上查看以往作业。
- **Classes:** 显示机器所属的类别。单击 **Add to Class** 将您的机器添加到指定类别中，或单击 **Remove from Class** 从选定类别中删除机器。

4 单击 **OK** 应用更改，然后关闭 **Printer Properties** 窗口。

Unix 打印



根据机型或选项不同，可能不提供某些功能。它表示不支持这些功能（请参见第 7 页上的“不同型号的功能”）。

继续打印作业

安装打印机后，请选择要打印的任何图像、文本、PS 或 HPGL 文件。

1 执行 “**printui <file_name_to_print>**” 命令。

例如，如果要打印“**document1**”

```
printui document1
```

此操作将打开 UNIX 打印机驱动程序 **Print Job Manager**，用户可以从其中选择各种打印选项。

2 选择已添加的打印机。

3 从窗口中选择打印选项，如 **Page Selection**。

4 在 **Number of Copies** 中，选择所需的份数。



要利用打印机驱动程序提供的打印机功能，请按 **Properties**。

打印功能

- 5 按 **OK** 启动打印作业。

更改机器设置

通过 UNIX 打印机驱动程序 **Print Job Manager**，用户可以在打印机 **Properties** 中选择各种打印选项。

也可以使用以下热键 “H” 代表 **Help**，“O” 代表 **OK**，“A” 代表 **Apply**，并且 “C” 代表 **Cancel**。

General 选项卡

- **Paper Size:** 根据您的需要将纸张大小设置为 A4、Letter 或其他纸张大小。
- **Paper Type:** 选择纸张类型。列表框中的可用选项有 **Printer Default**、**Plain** 和 **Thick**。
- **Paper Source:** 选择使用哪个纸盘中的纸张。默认情况下为 **Auto Selection**。
- **Orientation:** 选择在页面上打印信息的方向。
- **Duplex:** 双面打印可以节省纸张



某些型号可能不提供自动/手动双面打印。您也可以使用 **lpr** 打印系统或其他应用程序进行奇偶页打印（请参见第 7 页上的“不同型号的功能”）。

- **Multiple pages:** 在纸的一面打印多页。
- **Page Border:** 选择任何边框样式（如，**Single-line hairline**，**Double-line hairline**）

Image 选项卡

在此选项卡中，可以更改文档的亮度、分辨率或图像位置。

Text 选项卡

设置实际打印输出的字符边距、行距或栏数。

Margins 选项卡

- **Use Margins:** 设置文档的边距。默认情况下，不启用边距。用户可以通过在各自的字段中更改值来更改边距设置。默认情况下，根据所选页面大小设置这些值。
- **Unit:** 将单位改为磅、英寸或厘米。

Printer-Specific Settings 选项卡

在 **JCL** 和 **General** 框中，选择各种选项来自定义各种设置。这些选项特定于打印机并取决于 PPD 文件。

扫描功能



- 有关基本扫描功能，请参阅基本指南（请参见第 62 页上的“基本扫描”）。
- 视型号或可选商品，此功能可能不可用（请参见第 7 页上的“不同型号的功能”）。
- 可达到的最大分辨率取决于多种因素，包括计算机的运行速度、可用磁盘空间、内存、扫描图像的大小以及位深度设置。因此，根据系统和扫描的对象，可能无法以特定分辨率进行扫描，尤其是在使用增强 dpi 时。

基本扫描方法



视型号或可选商品，此功能可能不可用（请参见第 10 页上的“多种功能”）。

可通过 USB 电缆或网络来使用机器扫描原件。可通过以下方法扫描文档

- **扫描到PC:** 从控制面板扫描原件。然后，扫描的数据将存储在已连接的计算机我的文档文件夹中（请参见第 62 页上的“基本扫描”）。
- **TWAIN:** TWAIN 是预设成像应用程序之一。图像扫描作业会启动选定的应用程序，从而控制扫描过程。可通过本地连接或网络连接使用该功能（请参见第 228 页上的“从图像编辑程序扫描”）。

- **Samsung Easy Document Creator:** 可使用该程序扫描图像或文档。我们推荐将扫描功能与随附的软件光盘提供的 **Samsung Easy Document Creator** 程序一起使用。
 - 请参见第 250 页上的“使用 Samsung Easy Document Creator”。
- **WIA:** WIA 为 Windows Images Acquisition (Windows 图像采集) 的缩写。要使用该功能，计算机必须通过一条 USB 电缆直接与您的机器相连（请参见第 228 页上的“使用 WIA 驱动程序扫描”）。

配置计算机中的扫描设置



视型号或可选商品，此功能可能不可用（请参见第 7 页上的“不同型号的功能”）。

- 1 打开 **Samsung Easy Printer Manager**（请参见第 251 页上的“使用 Samsung Easy Printer Manager”）。
- 2 从打印机列表中选择相应的机器。
- 3 选择**扫描至 PC 设置**菜单。
- 4 选择所需选项。
 - **扫描启动:** 决定是否在设备上启用扫描。
 - **配置文件:** 显示选定设备上保存的扫描配置文件。

扫描功能

- **基本选项卡:** 包含普通扫描的相关设置和设备设置。
- **图像选项卡:** 包含图像更改的相关设置。

5 按**保存 > 确定**。

从联网机器扫描

务必借助软件光盘将打印机驱动程序安装到您的计算机上，因为打印机驱动程序中包含扫描程序（请参见第 28 页上的“本地安装驱动程序”）。

1 放入一个文档（请参见第 50 页上的“装入原件”）。

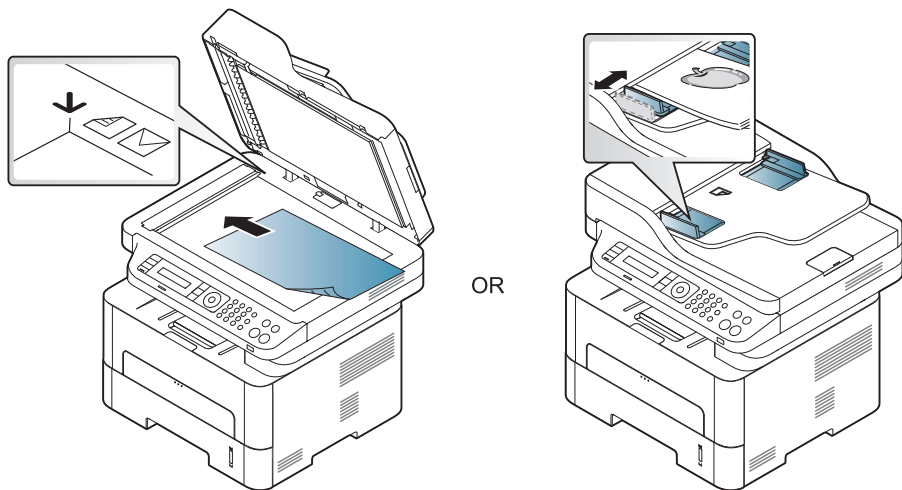

2 从控制面板中选择  (**扫描**) > **扫描到PC** > **Network PC**。
或从控制面板中选择 **扫描到** > **扫描到PC** > **Network PC**。

 如果您看到**不可用**消息，请检查端口连接。

3 选择注册的计算机 ID，必要时输入**密码**。

- ID 与 **Samsung Easy Printer Manager** >  切换到高级模式 > **扫描至 PC 设置**的注册扫描 ID 相同。
- 密码是 **Samsung Easy Printer Manager** >  切换到高级模式 > **扫描至 PC 设置**的 4 位注册密码。

4 选择所需选项并按**OK**。

5 扫描即会开始。

 扫描的图像保存在计算机的 **C:\Users\users name\Pictures**folder 中。保存文件夹可能会因您所使用的操作系统或应用程序的不同而有所差异。

扫描功能

扫描到 WSD

扫描原件并将扫描数据保存到连接的计算机，如果计算机支持 WSD (Web Service for Device) 功能。要使用 WSD 功能，您需要在计算机上安装 WSD 打印机驱动程序。对于 Windows 7，您可以通过**控制面板 > 设备与打印机 > 添加打印机**安装 WSD 驱动程序。单击向导中的**添加网络打印机**。



- 机器不支持网络接口，它无法使用此功能（请参见第 7 页上的“不同型号的功能”）。
- WSD 功能只适用于装有 Windows Vista® 或更高版本的 WSD 兼容计算机。
- 以下安装步骤基于 Windows 7 计算机。

安装 WSD 打印机驱动程序

- 1 选择**开始 > 控制面板 > 设备与打印机 > 添加打印机**。
- 2 单击向导中的**添加网络、无线或 Bluetooth 打印机**。
- 3 在打印机列表中，选择要使用的打印机，然后单击**下一步**。



- WSD 打印机的 IP 地址是 `http://IP address/ws/`（例如：`http://111.111.111.111/ws/`）。
- 如果列表中未显示 WSD 打印机，单击**我要的打印机未列出 > 使用 TCP/IP 地址或主机名添加打印机**，从设备类型中选择 **Web 服务设备**。然后输入打印机的 IP 地址。

- 4 按照安装窗口内的说明进行操作。

使用 WSD 功能扫描

- 1 确保机器与计算机连接，并打开电源。
- 2 将单页文档正面朝下放在文档玻璃板上，或者将文档正面朝上装入进稿器（请参见第 50 页上的“装入原件”）。
- 3 从控制面板中选择  **(扫描) > 扫描到 WSD**。



如果您看到**不可用**消息，请检查端口连接。或检查 WSD 的打印机驱动程序是否正确安装。

- 4 从**目标列表**中选择您的计算机名。
- 5 选择所需选项并按**OK**。
- 6 扫描即会开始。

扫描功能

从图像编辑程序扫描

您可以在图像编辑软件中扫描和导入文档，或使用 **Adobe Photoshop** 等图像编辑软件（如果软件兼容 **TWAIN**）。使用与 **TWAIN** 兼容的软件扫描，请执行下列步骤

- 1 确保机器与计算机连接，并打开电源。
- 2 放入一个文档（请参见第 50 页上的“装入原件”）。

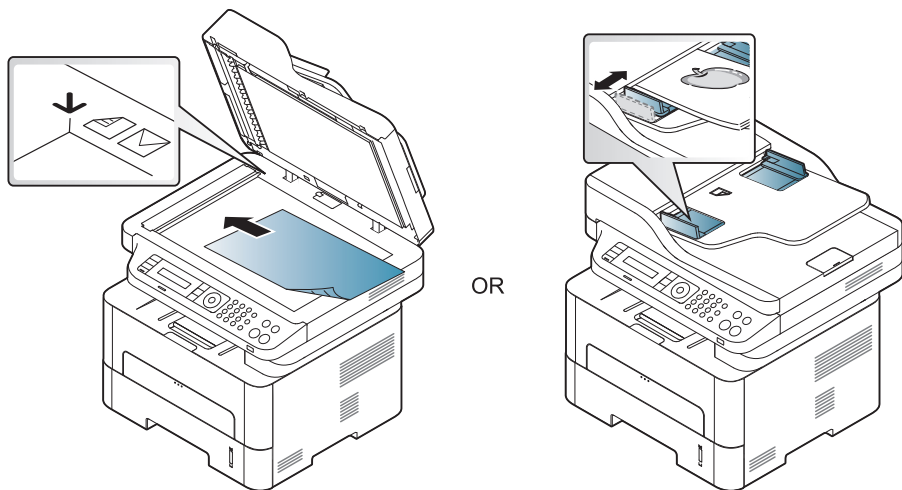

- 3 打开应用程序（如 **Adobe Photoshop**）。
- 4 单击**文件 > 导入**，然后选择扫描仪设备。

- 5 设置扫描选项。
- 6 扫描并保存扫描图像。

使用 WIA 驱动程序扫描

您的机器支持使用 **Windows 图像采集 (WIA)** 驱动程序扫描图像。**WIA** 是 **Microsoft Windows 7** 提供的一种标准组件，可以与数码相机和扫描仪一起工作。与 **TWAIN** 驱动程序不同，**WIA** 驱动程序无需使用其他软件即可扫描和轻松调节图像



WIA 驱动程序只能用于 **Windows** 系统（带 **USB** 端口）。

扫描功能

- 1 确保机器与计算机连接，并打开电源。
- 2 放入一个文档（请参见第 50 页上的“装入原件”）。

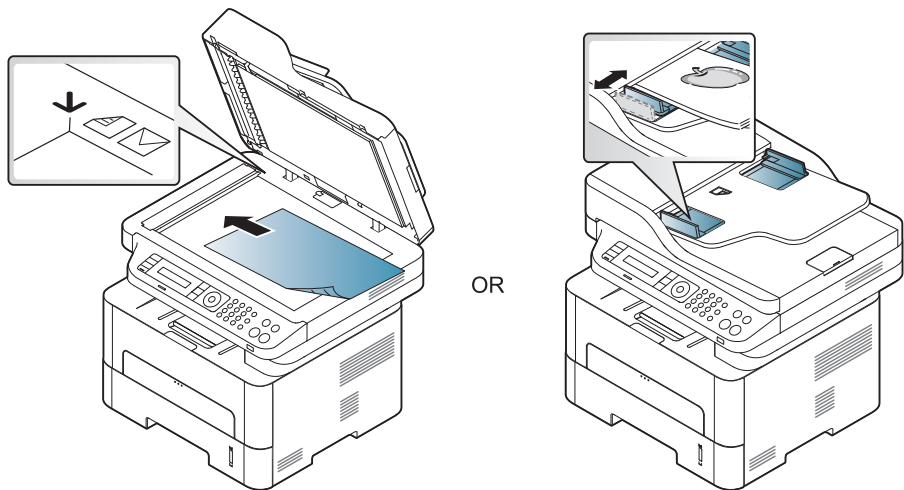

- 3 单击开始 > 控制面板 > 硬件与声音 > 设备与打印机。
- 4 右键单击打印机和传真 > 开始扫描中的设备驱动程序图标。
- 5 将出现新的扫描应用程序。
- 6 选择扫描首选项并单击预览查看首选项对图片的作用效果。
- 7 扫描并保存扫描图像。

Mac 扫描

从通过 USB 连接的机器扫描

- 1 确保机器与计算机连接，并打开电源。
- 2 将单页文档正面朝下放在文档玻璃板上，或者将文档正面朝上装入进稿器（请参见第 50 页上的“装入原件”）。
- 3 启动应用程序并单击图像捕捉。



如果未连接图像捕捉设备信息出现，请断开 USB 电缆连接，然后重新连接。如果此问题继续出现，请参阅图像捕捉帮助信息。

- 4 选择所需选项。
- 5 扫描并保存扫描图像。



如果图像捕捉中无法运行扫描，请将 Mac OS 更新至最新版本。

扫描功能

从联网机器扫描



仅限网络或无线型号（请参见第 7 页上的“不同型号的功能”）。

- 1 确保您的机器已联网。
- 2 将单页文档正面朝下放在文档玻璃板上，或者将文档正面朝上装入进稿器（请参见第 50 页上的“装入原件”）。
- 3 启动应用程序并单击**图像捕捉**。
- 4 根据操作系统，按照以下步骤操作。
 - 对于 10.5
 - 单击菜单栏中的**设备 > 浏览设备**。
 - 确保选中 **Bonjour** 设备中机器旁的**已连接**复选框。
 - 对于 10.6 -10.8，在**共享**下面选择设备。
- 5 在此程序中设置扫描选项。
- 6 扫描并保存扫描图像。



- 如果“图像捕捉”中无法运行扫描，请将 Mac OS 更新至最新版本。
- 有关更多信息，请参阅**图像捕捉**的帮助。
- 还可使用与 TWAIN 兼容的软件（如 Adobe Photoshop）扫描。

Linux 扫描

扫描

- 1 确保机器与计算机连接，并打开电源。
- 2 双击桌面上的 **Unified Driver Configurator**。
- 3 单击  按钮，切换到 Scanners Configuration。

扫描功能

- 4 从列表中选择扫描仪。

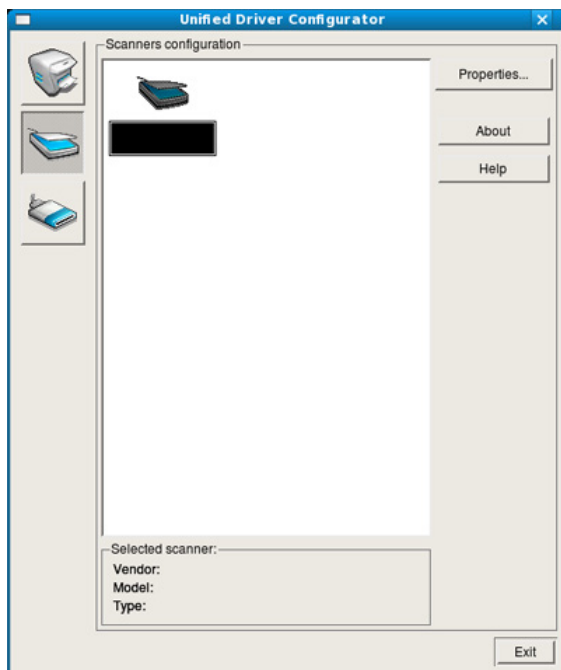

- 5 单击 **Properties**。

- 6 将单页文档正面朝下放在文档玻璃板上，或者将文档正面朝上装入进稿器（请参见第 50 页上的“装入原件”）。

- 7 从 **Scanner Properties** 窗口中，单击 **Preview**。

- 8 扫描文档，然后在 **Preview Pane** 中显示图像预览。

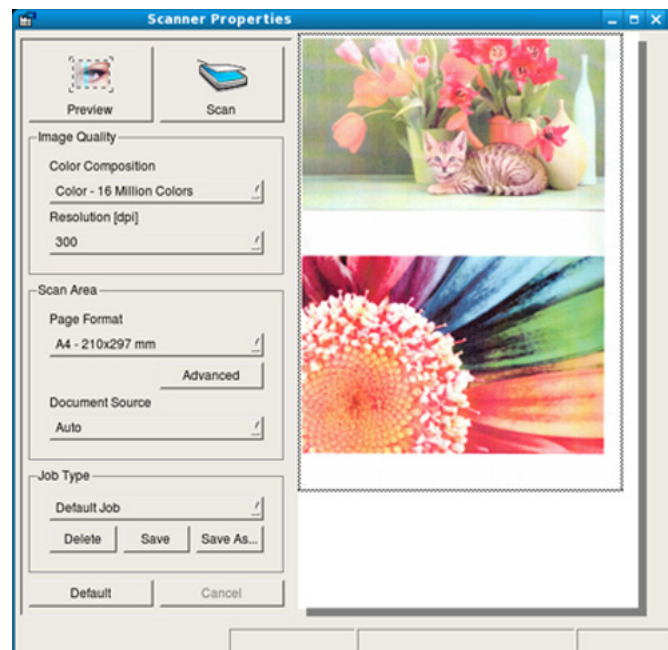

- 9 拖动指针，设置要在 **Preview Pane** 中扫描的图像区域。

- 10 选择所需选项。

- 11 扫描并保存扫描图像。



为了方便今后使用，可以保存为扫描设置并将它添加到 **Job Type** 下拉列表中。

扫描功能

使用 Image Manager 编辑图像

Image Manager 应用程序提供用于编辑扫描图像的菜单命令和工具。

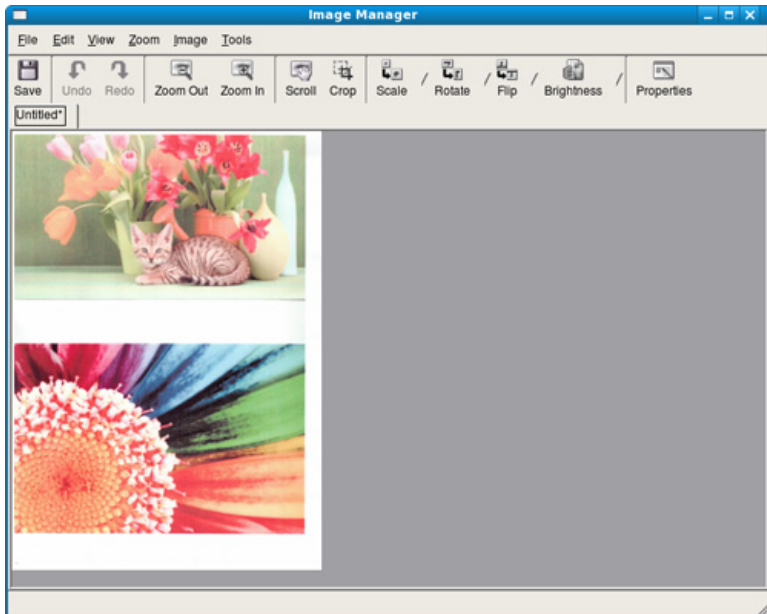



传真功能





- 有关基本传真功能，请参阅基本指南（请参见第 63 页上的“基本传真”）。
- M267xN/M287xND 不支持传真功能。

自动重拨

如果您所拨打的号码在发送传真时正忙或无响应，机器会自动重拨该号码。重拨时间取决于国家/地区的出厂默认设置。

当显示屏显示**尝试重拨?**时，按  (**开始**) 按钮可重拨该号码，并且无需等待。要取消自动重拨，按  (**停止/清除**)。

要更改两次重拨之间的时间间隔和重拨次数。

- 按控制面板上的  (传真) >  (菜单) > **传真设置** > **发送**。
- 选择所需的**重拨次数**或**重拨期限**。
- 选择所需选项。

重拨传真号码



- 按控制面板上的  (**重拨/暂停**) 按钮。
- 选择所需传真号码。
将显示最近发送的十个传真号码和十个已接收的呼叫者 ID。
- 当将原件装入进纸器时，机器将自动开始发送。
如果将原件放置在扫描仪玻璃板上，请选择**是**添加另一页。装入另一原件，然后按**确定**。完成后在显示**另一页?**时选择**否**。

确认发送

成功发送完原件的最后一页之后，机器会发出蜂鸣音，然后返回就绪模式。

如果在发送传真的过程中出错，则显示屏上会显示错误消息。如果您收到错误消息，可按  (**停止/清除**) 清除该消息，然后再尝试发送一次传真。



可以将机器设置为在每次完成发送传真时自动打印确认报告。按控制面板上的  (传真) >  (菜单) > **系统设置** > **报告** > **传真确认**。

传真功能

发送计算机中的传真

 视型号或可选商品，此功能可能不可用（请参见第 7 页上的“不同型号的功能”）。

可以从计算机中发送传真，无需走到传真机旁。

若要从计算机发送传真，则必须安装 **Samsung Network PC Fax** 程序。安装打印机驱动程序后会安装此程序。

- 1 打开要发送的文档。
- 2 从打印菜单中选择文件。
将显示打印窗口。外观可能会因应用程序的不同而略微有所差异。
- 3 从打印窗口中选择 **Samsung Network PC Fax**。
- 4 单击打印或确定。

5 输入收件人的号码并选择选项

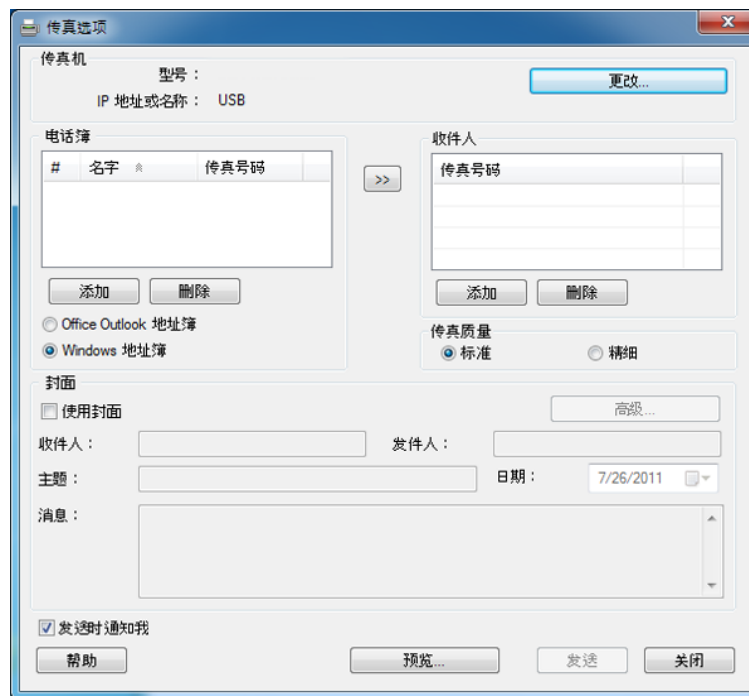



 选择**帮助**菜单或单击窗口中的  按钮，单击要了解的任何选项。

6 单击发送。

传真功能

延迟传真传送

当您不在场时，可以将机器设置为稍后发送传真。不能使用此功能发送彩色传真。

- 1 将单页文档正面朝下放在文档玻璃板上，或者将文档正面朝上装入进稿器中。
- 2 按控制面板上的 （传真）。
- 3 调整分辨率和暗度，使之满足您的传真需要。
- 4 按控制面板中的 （菜单）> 传真功能 > 延迟发送。
- 5 输入接收传真机的号码，然后按**OK**。
- 6 显示屏要求输入发送文档的另一个传真号码。
- 7 要输入更多传真号码，当突出显示**是**时按**确定**并重复步骤 5。



- 最多可以输入 10 个目标。
- 输入组拨号码之后，就不能再输入其他组拨号码了。

- 8 输入作业名称和时间。



如果设定的时间早于当前时间，机器会在第二天的该时间发送传真。

9

在发送之前，原件会被扫描到内存中。



机器返回就绪模式。显示屏提醒您现在处于就绪模式，以及已设置延迟传真。



可以检查已延迟传真作业列表。



按控制面板中的 （菜单）> 系统设置 > 报告 > 计划作业。

在预定传真中添加文档

- 1 将单页文档正面朝下放在文档玻璃板上，或者将文档正面朝上装入进稿器中。
- 2 按控制面板中的 （传真）> （菜单）> 传真功能 > 添加页面。
- 3 选择传真作业并按**OK**。
完成后在显示**另一页?**时选择**否**。机器将原件扫描到内存中。
- 4 按 （停止/清除）返回就绪模式。



传真功能

取消预定传真作业

- 1 按控制面板中的  (传真) >  (菜单) > 传真功能 > 取消作业。
- 2 选择所需传真作业并按**OK**。
- 3 当**是**突出显示时请按**OK**。
选定的传真已从内存中删除。
- 4 按  (停止/清除) 返回就绪模式。

发送优先传真

当需要在预定操作之前发送高优先级的传真时，使用此功能。在当前操作结束时，原件会扫描到内存中并立即传送。

- 1 将单页文档正面朝下放在文档玻璃板上，或者将文档正面朝上装入进稿器中。
- 2 按控制面板上的  (传真) >  (菜单) > 传真功能 > 优先发送。
- 3 输入目标传真号码并按**OK**。
- 4 输入作业名称，然后按**OK**。

- 5 如果原件放置在扫描仪玻璃板上，请选择**是**以添加其他页。装入另一原件，然后按**确定**。
完成后在显示**另一页?**时选择**否**。
机器将开始扫描并将传真发送到目标。

将已发传真转发到另一个目标

您可以将机器设置为通过传真将已发送传真转发到其他目的地。如果不在办公室但必须接收传真，则该功能可能会有用。





- 虽然已发送或接收彩色传真，但转发的数据为灰度。

传真功能

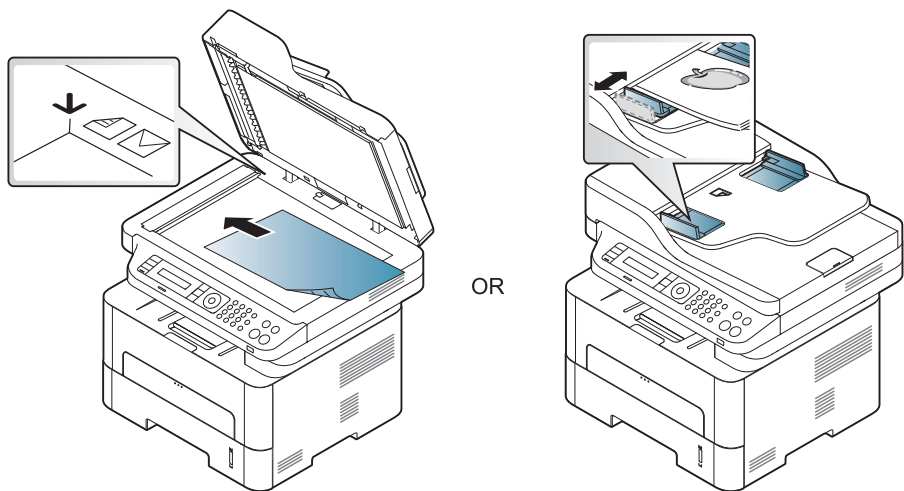
- 1 放入一个文档（请参见第 50 页上的“装入原件”）。



- 2 按控制面板上的 （传真）> （菜单）> 传真功能 > 发送转发 > 转发到传真 > 打开。



 视型号或可选商品，**转发**选项可能不可用（请参见第 10 页上的“多种功能”）。

- 3 输入目标传真号码、电子邮件或服务器地址，然后按**OK**。
- 4 按 （**停止/清除**）返回就绪模式。
随后发送的传真将转发至指定传真机。

转发已接收的传真

您可以将机器设置为通过传真或 PC 将已收到传真转发到其他目的地。如果不在办公室但必须接收传真，则该功能可能会有用。

 虽然已发送或接收彩色传真，但转发的数据为灰度。





- 1 按控制面板上的 （传真）> （菜单）> 传真功能 > 接收转发 > 转发到传真或转发到 PC > 打开。

 视型号或可选商品，**转发**选项可能不可用（请参见第 10 页上的“多种功能”）。

- 2 要将机器设置为在转发传真完毕后打印传真，请选择**转发和打印**。
- 3 输入目标传真号码、电子邮件或服务器地址，然后按**OK**。
- 4 输入开始时间和结束时间，然后按**OK**。
- 5 按 （**停止/清除**）返回就绪模式。
随后发送的传真将转发至指定传真机。

传真功能

更改接收模式

- 1 按控制面板上的  (传真) >  (菜单) > 传真设置 > 接收 > 接收模式。
- 2 选择所需选项。
 - **传真:** 应答传真来电，并立即进入传真接收模式。
 - **电话:** 依次按  (免提拨号) 和  (开始) 接收传真。
 - **应答/传真:** 在应答机连接到您的机器时使用。机器将应答来电，呼叫者可以在应答机上留言。如果传真机在线检测到传真音，则机器将自动切换为传真模式以接收传真。



要使用 **应答/传真** 模式，必须将应答机连接到您的机器背面的 **EXT** (分机) 插槽。



- **DRPD:** 可以采用“特色振铃模式检测” (DRPD) 功能来接收通话。特色振铃是一种电话公司服务，通过该服务用户能够使用一条电话线接听来自于几个不同电话号码的来电。有关详细信息，请参见第 239 页上的“使用 DRPD 模式接收传真”。



该设置是否可用取决于您所在的国家/地区。

- 3 按确定。
- 4 按  (停止/清除) 返回就绪模式。

在电话模式中手动接收

在听到传真音后，您可以按  (免提拨号) 按钮，然后再按  (开始) 接收传真呼叫。如果机器有话筒，则可以使用话筒接听通话 (请参见第 7 页上的“不同型号的功能”)。

以应答机/传真模式接收

要使用此模式，必须将应答机连接到本机背面的 **EXT** (分机) 插槽。如果呼叫者留言，则应答机会存储该信息。如果机器在线检测到传真音，则自动开始接收传真。



- 如果已将机器设置为此模式，并且应答机关闭或机器的 **EXT** (分机) 插槽中未连接任何应答机，则机器将在预定响铃次数后自动转入传真模式。
- 如果应答机有一个用户可选响铃计数器，则应将机器设置为响铃 1 次即应答来电。
- 如果机器处于电话模式，请将应答机与传真机断开连接或关闭应答机。否则，应答机的输出信息会干扰电话通话。

传真功能

使用电话分机接收传真

使用连接到 EXT 插口的电话分机时，无需转到传真机就可以从分机上通话的一方那里接收传真。

在分机上接到呼叫并听到传真音时，请在分机上按 *9* 键。机器即开始接收传真。



9 为出厂预设的远程接收代码。第一个星号和最后一个星号是固定的，但您可以任意更改中间的号码。



通过连接到 EXT 插口的电话分机通话时，复印和扫描功能不可用。

使用 DRPD 模式接收传真

特色振铃是一种电话公司服务，通过该服务用户能够使用一条电话线接听来自于几个不同电话号码的来电。此功能通常由提供应答服务的工作人员使用，他们负责接听多个不同客户的电话，并且需要知道呼叫者拨打的号码，以便恰当地接听电话。

1 从控制面板中选择  (传真) >  (菜单) > 传真设置 > 接收 > DRPD > 等待振铃。

2 从另一部电话拨打传真号。

3 当传真机开始响铃时，不要应答呼叫。传真机需要多次响铃才能识别该模式。

当机器完成识别过程后，显示屏将显示已完成 DRPD 设置。如果 DRPD 设置失败，则会出现 错误的 DRPD 响铃。

4 出现 DRPD 时，按 OK，然后从步骤 2 开始。



- 如果重新分配传真号码，或者将机器连接到另一条电话线上，则必须重新设置 DRPD。
- DRPD 设置完成后，再次拨打传真号码，以验证机器是否以传真音应答。然后拨打分配到同一条线上的另一号码，确保通话转至电话分机或插入 EXT (分机) 插槽内的应答机。

以安全接收模式接收





视型号或可选商品，此功能可能不可用（请参见第 7 页上的“不同型号的功能”）。



可能需要防止未经授权的人员查看接收的传真。打开安全接收模式，接入的所有传真均将存储到内存中。输入密码即可打印收到的传真。

传真功能



要使用安全接收模式，可通过控制面板中的  (传真) >  (菜单) > 传真功能 > 安全接收 激活菜单。



打印已接收的传真

- 1 从控制面板中选择  (传真) >  (菜单) > 传真功能 > 安全接收 > 打印。
- 2 输入四位数的密码，然后按 **OK**。
- 3 机器打印存储在内存中的所有传真。

双面打印传真



- 根据选项或型号的不同，某些菜单可能不会显示。这种情况下，此功能不适用于您的机器。
- 视型号或可选商品，此功能可能不可用（请参见第 7 页上的“不同型号的功能”）。

- 1 将单页文档正面朝下放在文档玻璃板上，或者将文档正面朝上装入进稿器中。
- 2 按控制面板上的  (传真) >  (菜单) > 传真设置 > 接收 > 双面打印。

- **关闭:** 以正常模式打印。
- **长边:** 将页面打印为书本形式。

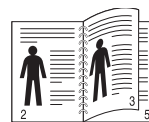

- **短边:** 将页面打印为记事本形式。



- 3 按 **OK**。
- 4 按  (停止/清除) 返回就绪模式。

传真功能

把传直接收到内存中



由于机器是一种多任务设备，因此可以在复印或打印的同时接收传真。如果在复印或打印时接收到传真，则机器会将收到的传真存储在其内存中。然后，在完成复印或打印后，机器会立即自动打印传真。



如果接收并打印传真，则无法同时处理其他复印和打印作业。

自动打印已发送传真报告

可以设置机器，使其打印一份有关前 50 次通信操作的详细报告，其中包括时间和日期。

- 1 按控制面板上的  (传真) >  (菜单) > 系统设置 > 报告 > 发送的传真。
- 2 按  (停止/清除) 返回就绪模式。



5. 实用管理工具

本章将介绍提供给您的管理工具，可帮助您充分利用机器。

- 访问管理工具 243
- **Easy Capture Manager** 244
- **Samsung AnyWeb Print** 245
- **Easy Eco Driver** 246
- 使用 **SyncThru™ Web Service** 247
- 使用 **Samsung Easy Document Creator** 250
- 使用 **Samsung Easy Printer Manager** 251
- 使用 **Samsung 打印机状态** 255
- 使用 **Samsung printer experience** 257
- 使用 **Linux Unified Driver Configurator** 262



访问管理工具

Samsung 为 Samsung 打印机提供各种管理工具。

- 1 确保机器与计算机连接，并打开电源。
- 2 从开始菜单选择**程序**或**所有程序**。
 - 对于 Windows 8，从**Charms(超级按钮)**中选择**搜索 > Apps(应用)**。
- 3 查找 **Samsung** 打印机。
- 4 可以在 **Samsung** 打印机中找到已安装的管理工具。
- 5 单击要使用的管理工具。



- 安装驱动程序后，可以单击相应的瓷砖使用某些管理工具从**开始 > 程序**或**所有程序**。
- 对于 Windows 8，安装驱动程序后，可以单击相应的瓷砖使用某些管理工具从**开始**屏幕直接访问它们。

Easy Capture Manager



- 只适用于 Windows 操作系统用户。
- 视型号或可选商品，此功能可能不可用（请参见第 8 页上的“软件”）。

只需按打印屏幕键即可捕捉屏幕并启动 **Easy Capture Manager**。此时您可以轻松地按捕捉或编辑状态打印捕捉到的屏幕。

Samsung AnyWeb Print



- 视型号或可选商品，此功能可能不可用（请参见第 8 页上的“软件”）。
- 只适用于 Windows 操作系统用户。

与使用普通程序相比，此工具可帮助您更轻松地捕捉，预览，处理和打印 Windows Internet Explorer 页面。从 Samsung 网站下载软件，然后解压缩并安装它: (<http://www.samsung.com> > 查找产品 > 支持或下载)。

Easy Eco Driver



- 视型号或可选商品，此功能可能不可用（请参见第 8 页上的“软件”）。
- 只适用于 Windows 操作系统用户（请参见第 8 页上的“软件”）。

使用 **Easy Eco Driver**，您可以应用 **Eco** 功能在打印前节省纸张和墨粉。要使用此应用程序，应选中打印机属性中的**在打印作业前启动 Easy Eco Driver** 复选框。

Easy Eco Driver 还允许您执行简单编辑，如删除图像和文本、更改字体等。您可以将常用设置保存为预设。

使用方法

- 1** 打开要打印的文档。
- 2** 打印文档。
将显示一个预览窗口。
- 3** 选择要应用于文档的选项。
您可以看到已应用功能的预览。
- 4** 单击打印。

使用 SyncThru™ Web Service



- 对于 SyncThru™ Web Service, 至少要求 Internet Explorer 6.0 或更高版本。
- 根据机器的选项或型号, 本用户指南中的 SyncThru™ Web Service 解释可能与您的机器不同。
- 仅限网络机型 (请参见第 8 页上的“软件”)。

访问 SyncThru™ Web Service

- 1 从 Windows 访问 web 浏览器, 如 Internet Explorer。
在地址字段中输入打印机的 IP 地址 (http://xxx.xxx.xxx.xxx), 然后按 Enter 键或单击**执行**。
- 2 机器的内嵌网站将打开。

登录 SyncThru™ Web Service。

配置 SyncThru™ Web Service 中的选项之前, 首先需要以管理员身份登录。在不登录的情况下仍可以使用 SyncThru™ Web Service, 但您将无法访问 **设置** 选项卡和 **安全** 选项卡。

- 1 单击 SyncThru™ Web Service 网站右上角的 **登录**。
- 2 键入 **ID** 和 **密码**, 然后单击**登录**。
 - **ID: admin**
 - **密码: sec00000**

SyncThru™ Web Service概述



信息

设置

安全

维护



视打印机型号而定, 某些选项卡可能不会出现。

使用 SyncThru™ Web Service

信息选项卡

此选项卡为您提供有关机器的一般信息。您可以检查诸如墨粉剩余量等信息。此外，您还可打印错误报告等报告。

- **活动警报:** 显示机器中已出现的警报及其严重性。
- **耗材:** 显示已打印的页数以及墨粉盒中的剩余墨粉量。
- **使用计数器:** 按打印类型显示使用次数: 单面和双面。
- **当前设置:** 显示机器信息和网络信息。
- **打印信息:** 打印系统相关报告、电子邮件地址和字体报告等报告。

设置选项卡

此选项卡可用于设置打印机提供的配置和网络。需要以管理员身份登录才能查看此选项卡。

- **机器设置** 选项卡: 设置机器提供的选项。
- **网络设置** 选项卡: 显示网络环境选项。设置 TCP/IP 和网络协议等选项。

安全选项卡

此选项卡可用于设置系统和网络安全信息。需要以管理员身份登录才能查看此选项卡。

- **系统安全:** 设置系统管理员信息，也可以启用或禁用机器功能。
- **网络安全:** 设置 IPSec 和 IPv4/IPv6 过滤。

维护选项卡

此选项卡可用于通过升级固件以及设置用来发送电子邮件的联系信息来维护打印机。您还可以通过选择 **链接** 菜单来连接到 **Samsung** 网站或下载驱动程序。

- **固件升级:** 升级机器固件。
- **联系信息:** 显示联系人信息。
- **链接:** 显示可下载或检查信息的实用网站的链接。

使用 SyncThru™ Web Service

电子邮件通知设置

您可通过设置该选项接收有关机器状态的电子邮件。通过设置包括 IP 地址、主机名称、电子邮件地址与 SMTP 服务器信息等在内的信息，将自动向某人的电子邮箱发送机器状态（墨粉不足或机器故障）。该选项可由机器管理员更加频繁地使用。

- 1 从 Windows 启动 web 浏览器，如 Internet Explorer。
在地址字段中输入机器的 IP 地址（<http://xxx.xxx.xxx.xxx>），然后按“回车”键或单击**执行**。
- 2 机器的内嵌网站将打开。
- 3 在**设置**选项卡中，依次选择**机器设置 > 电子邮件通知**。

 如果您尚未配置发送服务器环境，请进入**设置 > 网络设置 > 邮件发送服务器(SMTP)**，在设置电子邮件通知之前先配置网络环境。

- 4 选中**启用**复选框，以便使用**电子邮件通知**。
- 5 单击**添加**按钮添加电子邮件通知用户。
为您希望收到其警告的收件人姓名和电子邮件地址设置通知项。
- 6 单击**应用**。



如果防火墙已激活，则可能无法成功发送电子邮件。在这种情况下，请联系网络管理员。

设置系统管理员信息

此设置是使用电子邮件通知选项所必需的。

- 1 从 Windows 启动 web 浏览器，如 Internet Explorer。
在地址字段中输入机器的 IP 地址（<http://xxx.xxx.xxx.xxx>），然后按“回车”键或单击**执行**。
- 2 机器的内嵌网站将打开。
- 3 在**安全**选项卡中，依次选择**系统安全 > 系统管理员**。
- 4 输入管理员的姓名，电话号码，地点和电子邮件地址。
- 5 单击**应用**。

使用 Samsung Easy Document Creator

Samsung Easy Document Creator应用程序可以帮助用户扫描、编译并将文档保存为包括 .epub 在内的多种格式。可以通过社交联网站点或传真共享这些文档。无论您是需要将图书馆的研究结果组织在一起的学生，还是分享去年生日聚会照片扫描件的全职妈妈，Samsung Easy Document Creator都能提供必要的工具。

Samsung Easy Document Creator 提供以下功能

- **图像扫描:** 用于扫描一个或多个图片。
- **文档扫描:** 用于扫描包含文本或文本及图像的文档。
- **文本转换:** 用于扫描需要另存为可编辑文本格式的文档。
- **书籍扫描:** 用于使用平板扫描仪扫描书籍。
- **SNS 上传:** 提供将扫描图像或现有图像轻松、快速地上传到各种社交联网站点 (SNS) 的方法。
- **电子书转换:** 使用户能将多个文档扫描到一本电子书中，或将现有文件转换为一种电子书格式。
- **插件:** 直接从 Microsoft Office 程序扫描、传真并转换为电子书。



单击窗口中的**帮助** (?) 按钮，然后单击要了解的任何选项。

使用 Samsung Easy Printer Manager



- 视型号或可选商品，此功能可能不可用（请参见第 8 页上的“软件”）。
- 只适用于 Windows 和 Mac 操作系统用户（请参见第 8 页上的“软件”）。
- 对于 Windows，Samsung Easy Printer Manager 至少需要 Internet Explorer 6.0 或更高版本。

Samsung Easy Printer Manager 是一个将 Samsung 机器设置集中到一个位置的应用程序。Samsung Easy Printer Manager 结合了设备设置以及打印环境、设置/操作和启动。所有这些功能提供了一个轻松使用 Samsung 机器的途径。Samsung Easy Printer Manager 提供两个不同的用户界面供用户选择：基本用户界面和高级用户界面。在两个界面之间切换很简单：单击按钮即可。

理解 Samsung Easy Printer Manager

要打开程序：

对于 **Windows**，

选择开始 > 程序或所有程序 > **Samsung Printers > Samsung Easy Printer Manager > Samsung Easy Printer Manager**。

- 对于 Windows 8，从 **Charms(超级按钮)** 中选择 **搜索 > Apps(应用) > Samsung Printers > Samsung Easy Printer Manager > Samsung Easy Printer Manager**。

对于 **Mac**，

打开应用程序文件夹 > **Samsung** 文件夹 > **Samsung Easy Printer Manager**。

Samsung Easy Printer Manager 界面包含几个不同的基本章节，如下表所述

使用 Samsung Easy Printer Manager



屏幕截图可能因使用的操作系统不同而异。

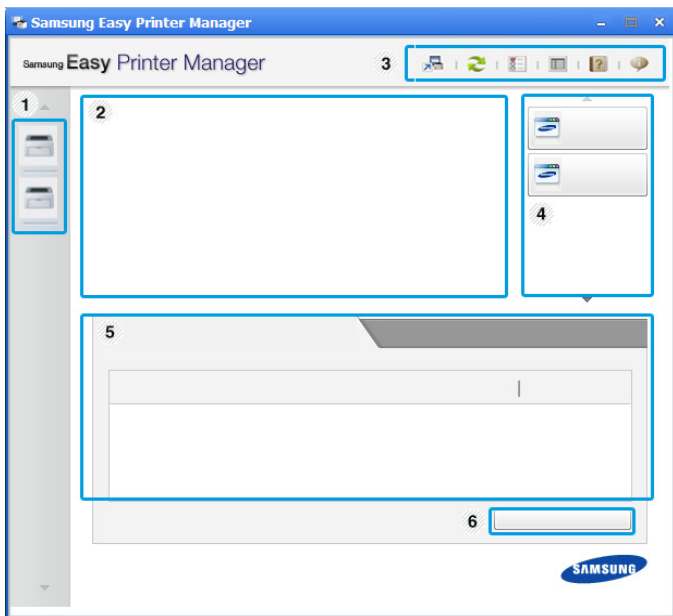

1	打印机列表	打印机列表显示计算机上已安装的打印机以及网络发现添加的网络打印机（仅限 Windows）。
---	-------	---

2	打印机信息	<p>该区域为您提供有关机器的总体信息。您可以检查信息，如机器的机型名称、IP 地址（或端口名称）以及机器状态。</p> <p>您可以查看联机用户指南。</p> <p>故障排除按钮: 当出现错误时，此按钮可用于打开故障排除指南。可以直接打开用户指南中的必要章节。</p>
3	应用程序信息	<p>包含用于更改为高级设置、首选项、帮助和关于的链接。</p> <p> 按钮可用于将用户界面更改为高级设置用户界面（请参见第 253 页上的“高级设置用户界面概述”）。</p>
4	快速链接	<p>显示特定机器功能的快速链接。本节还包含指向高级设置中的应用程序的链接。</p> <p> 如果将机器连接到网络，将启用 SyncThru™ Web Service 图标。</p>

使用 Samsung Easy Printer Manager

5	内容区域	显示选定机器、剩余墨粉量和纸张的相关信息。此信息根据选定机器的不同而变化。一些机器不具有此功能。
6	顺序耗材	在“订购耗材”窗口中单击 订购 按钮。您可以在线订购备换墨粉盒。



选择**帮助**菜单或单击窗口中的 按钮，单击要了解的任何选项。

高级设置用户界面概述

高级用户界面适用于负责管理网络和机器的人员。



根据选项或型号的不同，某些菜单可能不会显示。这种情况下，此功能不适用于您的机器。

设备设置

您可以配置各种机器设置，如机器设置、纸张、布局、模拟、网络和打印信息。

扫描至 PC 设置

该菜单包含创建或删除扫描至 PC 配置文件的设置。

- **扫描启动:** 决定是否在设备上启用扫描。
- **基本选项卡:** 包含一般扫描和设备设置。
- **图像选项卡:** 包含图像更改的相关设置。

传真至 PC 设置

该菜单包含选定设备的基本传真功能的相关设置。

- **禁用:** 如果禁用为开，该设备不会接收进入传真。
- **启用从设备接收传真:** 启用设备上的传真，还可以设置更多选项。

使用 Samsung Easy Printer Manager

警报设置（仅限 Windows）

此菜单包含错误警报的相关设置。

- **打印机警报:** 提供何时收到警报的相关设置。
- **电子邮件提醒:** 提供通过电子邮件接收警报的相关选项。
- **警报历史记录:** 提供设备历史和墨粉相关警报。

作业统计

提供指定作业统计用户的配额信息查询。可以使用 SyncThru™ 或 CounThru™ 管理软件等作业统计软件创建这一配额信息并应用到设备。

使用 Samsung 打印机状态

Samsung 打印机状态是一个监视和通知机器状态的程序。



- 根据使用的机器或操作系统的不同，本“用户指南”中所示的 Samsung 打印机状态窗口及其内容可能会有所不同。
- 检查操作系统是否和您的机器兼容（请参见第 110 页上的“规格”）。
- 只适用于 Windows 操作系统用户（请参见第 8 页上的“软件”）。

Samsung 打印机状态概述

如果在操作过程中出现错误，可以从 Samsung 打印机状态检查错误。安装机器的软件时将自动安装 Samsung 打印机状态。

还可手动启动 Samsung 打印机状态。转至打印首选项，单击基本选项卡 > 打印机状态按钮。

这些图标出现在 Windows 任务栏中：

图标	含义	描述
	标准	机器处于就绪模式并且未出现错误或警告。
	警告	机器处于可能会在以后发生错误的状态。例如，设备可能处于墨粉不足的状态，该状态可能会使设备到达墨粉用尽的状态。
	错误	机器至少出现一个错误。

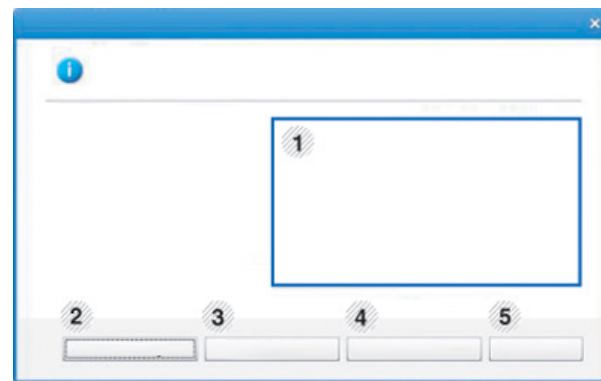

1	碳粉量	您可以查看每个墨粉盒中的剩余碳粉量。根据所使用的机器不同，上方窗口中所示的机器和墨粉盒数量可能不同。一些机器不具有此功能。
2	选项	您可以设置打印作业警报的相关设置。
3	顺序耗材	您可以在线订购备换墨粉盒。

使用 Samsung 打印机状态

4	用户指南	<p>您可以查看联机用户指南。</p> <div data-bbox="421 288 1084 496"> 当出现错误时，此按钮可用于打开故障排除指南。可以直接打开“用户指南”中的“故障排除”章节。</div>
5	关闭	关闭窗口。

使用 Samsung printer experience

Samsung printer experience是一款 Samsung 应用程序，它将 Samsung 机器设置和管理集成在一起。您可以配置设备设置、订购耗材、打开故障排除指南、访问 Samsung 的网站并检查已连接机器的信息。如果机器连接到可访问 Internet 的计算机，将从 Windows Store(应用商店)自动下载此应用程序。

了解 Samsung printer experience

要打开此应用程序，

从开始屏幕中选择 **Samsung Printer Experience** () 文件。

Samsung printer experience界面包含下表所述的各种实用功能



屏幕截图可能因使用的型号不同而异。

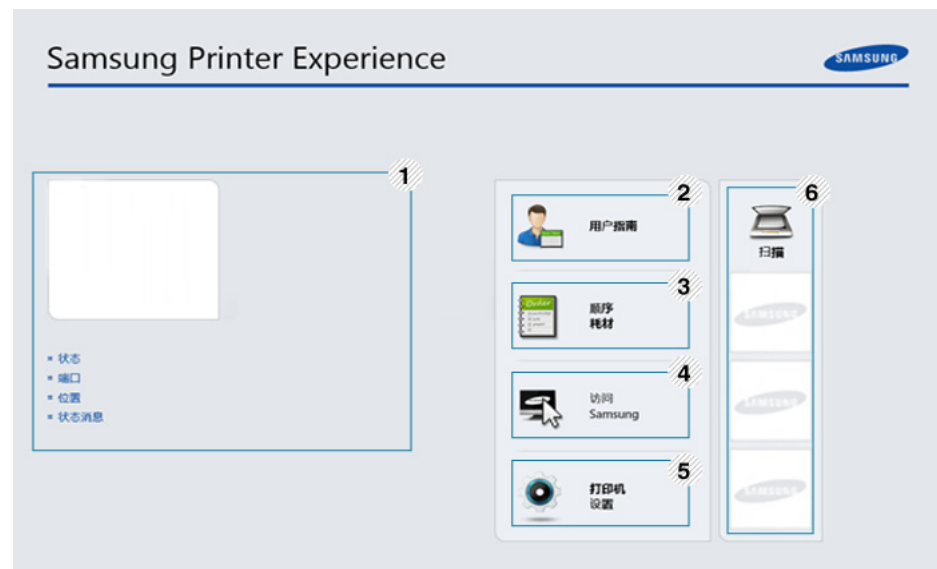

1	打印机信息	该区域为您提供有关机器的总体信息。您可以检查信息，如机器的状态、位置、IP 地址和剩余墨粉量。
2	用户指南	您可以查看联机用户指南。您必须连接到 Internet 才能使用此功能。  当出现错误时，此按钮可用于打开 故障排除指南 。可以直接打开“用户指南”中的“故障排除”章节。

使用 Samsung printer experience

3	顺序耗材	单击此按钮可以在线订购替换墨粉盒。您必须连接到 Internet 才能使用此功能。
4	访问 Samsung	链接到 Samsung 打印机网站。您必须连接到 Internet 才能使用此功能。
5	打印机设置	您可以通过 SyncThru™ Web Service 配置各种机器设置，如机器设置、纸张、布局、模拟、联网和打印信息。您的机器必须连接到网络。如果机器通过 USB 电缆连接，将禁用此按钮。
6	设备列表与最新扫描图像	打印机列表显示支持 Samsung printer experience 的设备。您可以在设备下找到最新扫描的图像。您的机器必须连接到网络才能从网络扫描。本章适用于使用多功能打印机的用户。

从 Windows 8 打印

本章说明开始屏幕中的常见打印任务。

基本打印



- 1 打开要打印的文档。
- 2 从 Charms(超级按钮)中选择设备。
- 3 从列表中选择您的打印机
- 4 选择打印机设置，如份数和方向。
- 5 单击打印按钮启动打印作业。



使用 Samsung printer experience

取消打印作业

如果打印作业在打印队列或打印假脱机服务中等候，请如下取消作业：

- 您只需双击 **Windows** 任务栏中的机器图标 () 即可访问此窗口。
- 另外，可以通过按控制面板上的  **停止/清除** 按钮取消当前作业。

打开更多设置



此屏幕因型号或选项差异可能略有不同。

您可以设置更多打印参数。

- 1 打开要打印的文档。
- 2 从**Charms(超级按钮)**中选择**设备**。
- 3 从列表中选择您的打印机
- 4 单击**更多设置**。

基本选项卡

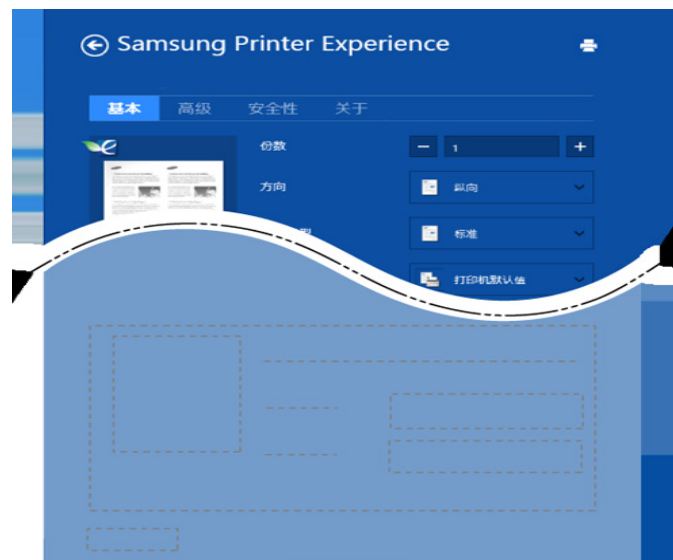

基本

此选项允许您选择基本打印设置，如份数、方向和文档类型。

环保设置

此选项允许您选择每面多页以节省打印介质。

使用 Samsung printer experience

高级选项卡

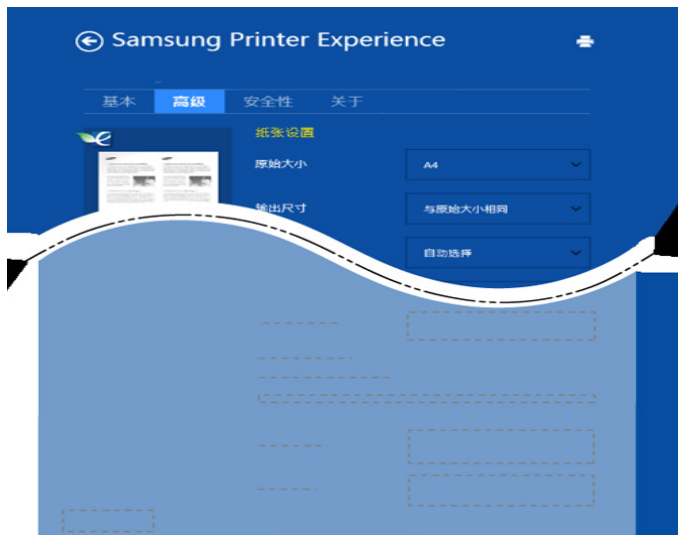

纸张设置

此选项允许您设置基本纸张处理规格。

布局设置

此选项允许您设置各种文档布局方式。

安全性选项卡



因型号或选项不同可能不提供某些功能。如果未显示或禁用此选项卡，表示不支持该功能。

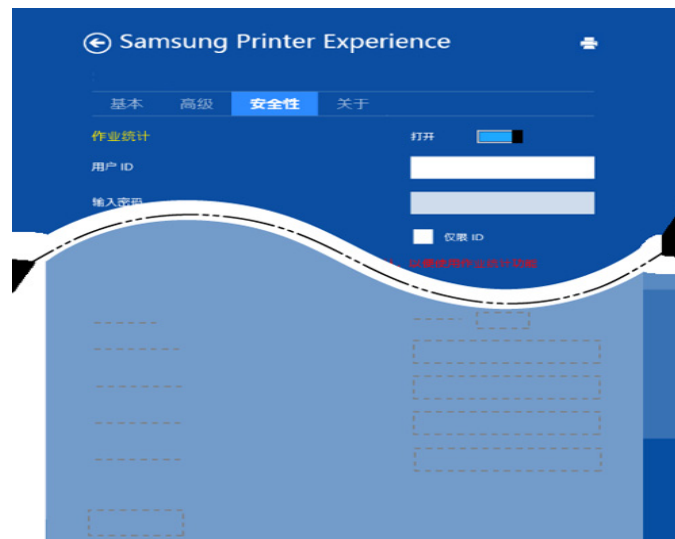

作业统计

此选项允许您使用给定权限打印。

机密打印

此选项用于打印机密文档。您需要输入密码才能使用它进行打印。

使用 Samsung printer experience

从 Windows 8 扫描

 本章适用于使用多功能打印机的用户。



使用机器扫描图片和文本，可以将其转换为能够在计算机中存储的数字文件。

从 Samsung printer experience 扫描

将显示最常用的打印菜单，供您进行快速扫描。

- 1 将单页文档正面朝下放在文档玻璃板上，或者将文档正面朝上装入进稿器中。
- 2 单击开始屏幕中的 **Samsung printer experience** 文件。
- 3 单击扫描 ()。
- 4 设置扫描参数，如图像类型、文档大小和分辨率。
- 5 单击预扫描 () 检查图像。
- 6 使用旋转和镜像等扫描操作功能调整预扫描图像。

7 单击扫描 () 并保存图像。

- 
- 将原稿放入 ADF 时 (或 DADF)，预扫描 () 不可用。
 - 如果选择预扫描选项，可跳过第 5 步。

使用 Linux Unified Driver Configurator

Unified Driver Configurator 是一种主要用于配置机器设备的工具。需要安装 Unified Linux Driver 才能使用 Unified Driver Configurator (请参见第 138 页上的“Linux 安装”)。

在将驱动程序安装在 Linux 系统上之后,将在您的桌面上自动创建 Unified Driver Configurator 图标。

打开 Unified Driver Configurator

- 1 双击桌面上的 **Unified Driver Configurator**。
也可以单击 **Startup** 菜单图标,然后选择 **Samsung Unified Driver > Unified Driver Configurator**。

- 2 单击左侧各个按钮可切换到相应的配置窗口。

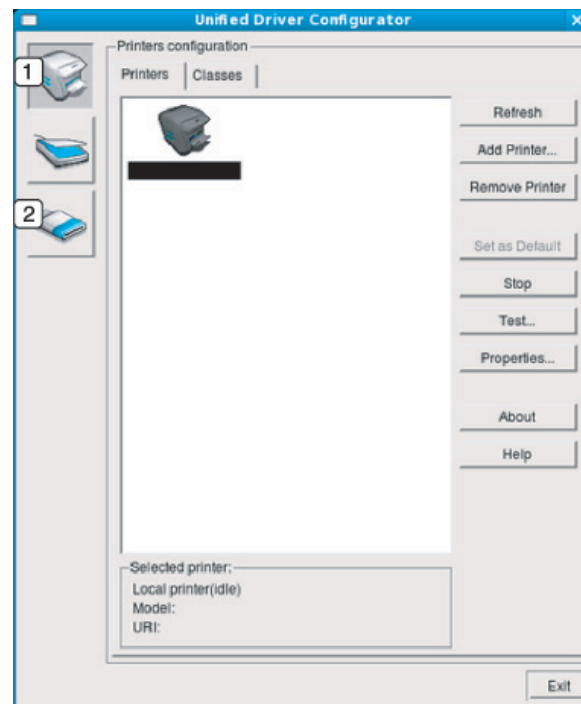

- 1 Printer Configuration
- 2 Port Configuration



要使用屏幕帮助,请单击窗口中的 **Help** 或 按钮。

- 3 更改配置之后,单击 **Exit** 关闭 **Unified Driver Configurator**。

使用 Linux Unified Driver Configurator

Printers configuration

Printers configuration 有两个选项卡: **Printers** 和 **Classes**。

Printers 选项卡

单击 **Unified Driver Configurator** 窗口左侧的机器图标按钮, 查看当前系统的打印机配置。

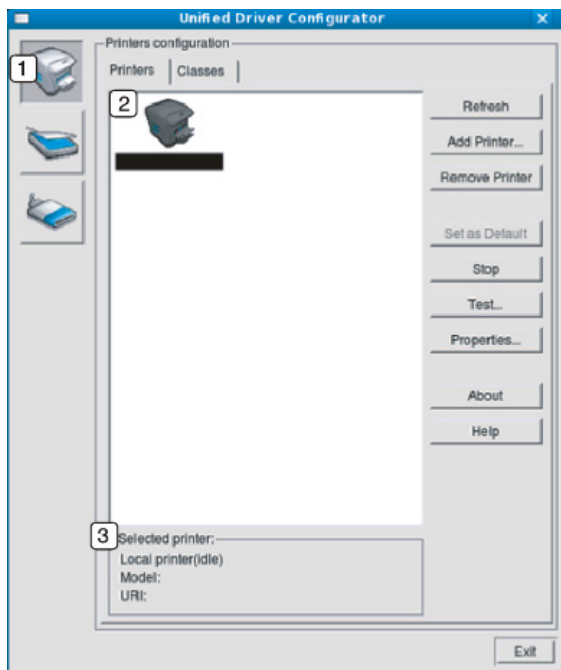

1 切换到**Printers configuration**。

- | | |
|---|------------------|
| 2 | 显示已安装的所有机器。 |
| 3 | 显示机器的状态、型号和 URI。 |

打印机控制按钮如下:

- **Refresh:** 更新可用机器列表。
- **Add Printer:** 添加新机器。
- **Remove Printer:** 删除所选择的机器。
- **Set as Default:** 将当前选择的机器设置为默认机器。
- **Stop/Start:** 停止/启动机器。
- **Test:** 可使您打印测试页, 以确保机器工作正常。
- **Properties:** 可使您查看并更改打印机属性。

使用 Linux Unified Driver Configurator

Classes 选项卡

Classes 选项卡显示可用机器类别列表。

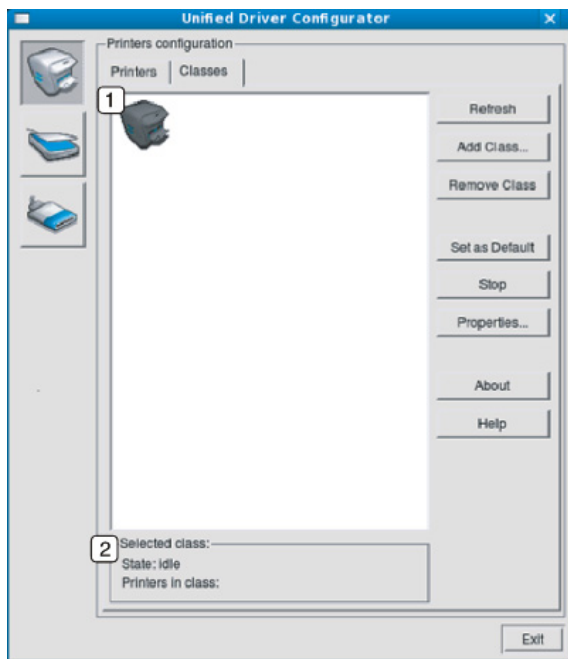

- 1 显示所有机器类别。
- 2 显示类别状态和该类别中的所有机器数量。

- **Refresh:** 更新类别列表。
- **Add Class:** 可使您添加新的机器类别。
- **Remove Class:** 删除所选择的机器类别。

Ports configuration

在此窗口中，您可以查看可用端口的列表、检查每个端口的状态，以及释放在所有者因任何理由终止作业时释放因繁忙状态而搁置的端口。

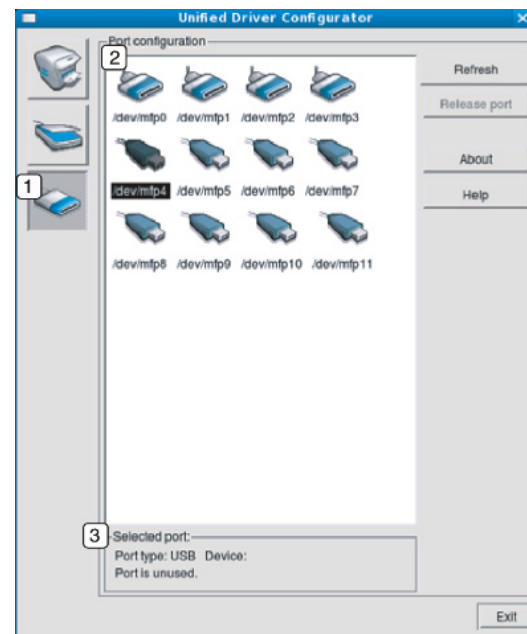

- 1 切换到**Ports configuration**。
- 2 显示所有的可用端口。
- 3 显示端口类型、连接到端口的设备和状态。

- **Refresh:** 更新可用端口列表。
- **Release port:** 释放选定端口。



6. 故障排除

本章介绍有关如何排除故障的帮助信息。

- 进纸问题 266
- 电源和电缆连接问题 267
- 打印问题 268
- 打印质量问题 272
- 复印问题 279
- 扫描问题 280
- 传真问题 281
- 操作系统问题 283



进纸问题

状况	建议的解决方法
打印过程中出现卡纸	清除卡纸。
纸张粘连在一起	<ul style="list-style-type: none">• 检查纸盘的最大纸张容量。• 确保使用的纸张类型正确。• 将纸张从纸盘中取出，然后弯折或呈扇形散开。• 潮湿的环境会使一些纸张粘连在一起。
不得送入多张纸	纸盘中可能叠放有不同类型的纸张。请只装入同一类型、大小和重量的纸张。
机器不进纸	<ul style="list-style-type: none">• 清除机器内的所有障碍物。• 未正确装纸。从纸盘中取出纸张，然后按正确方法将其重新装入。• 纸盘中的纸张过多。从纸盘中取出多余的纸张。• 纸张过厚。仅使用符合机器规格要求的纸张。
不断地卡纸	<ul style="list-style-type: none">• 纸盘中的纸张过多。从纸盘中取出多余的纸张。如果在特殊材料上打印，请使用纸盒手动进纸。• 使用了错误的纸张类型。仅使用符合机器规格要求的纸张。• 机器内可能有碎屑。打开前盖，清除任何碎屑。
透明胶片在出纸区粘连在一起	请务必使用激光打印机专用的透明胶片。每张透明胶片从机器输出后，立即将其移除。
信封歪斜或不能正确进纸	确保纸张导板紧贴信封两侧。

电源和电缆连接问题

状况	建议的解决方法
机器未通电， 或者计算机和机器间的连接线缆未正确连接	<ul style="list-style-type: none">• 首先将机器连接到电源。如果机器的控制面板上有  (电源/启动) 按钮，请按下它。• 断开机器的电缆连接，然后重新连接。

打印问题

状况	可能的原因	建议的解决方法
机器不能打印	机器未通电。	首先将机器连接到电源。如果机器的控制面板上有  (电源/启动) 按钮, 请按下它。
	未将机器设为默认机器。	在 Windows 中将您的机器选作默认打印机。
	检查机器是否出现以下情况: <ul style="list-style-type: none">• 盖板没有关闭。合上盖板。• 卡纸。清除卡纸 (请参见第 95 页上的“清除卡纸”)。• 未装纸。装纸 (请参见第 42 页上的“在纸盘中装纸”)。• 未安装墨粉盒。安装墨粉盒 (请参见第 75 页上的“更换墨粉盒”)。• 确保拆掉墨粉盒上的保护套 (请参见第 75 页上的“更换墨粉盒”)。 如果出现系统故障, 请联系服务代表。	
	计算机和机器间的连接线缆未正确连接。	断开机器电缆连接, 然后重新连接 (请参见第 23 页上的“后视图”)。
	计算机和机器间的连接线缆有问题。	如有可能, 将线缆连接到另一台正常工作的计算机上, 然后进行打印作业。还可尝试使用一根不同的机器线缆。
	端口设置错误。	检查 Windows 打印机设置, 确保打印作业发送到正确的端口。如果计算机有多个端口, 请确认机器连接到正确的端口。

打印问题

状况	可能的原因	建议的解决方法
机器不能打印	机器可能配置不正确。	检查 打印首选项 确保所有打印设置均正确无误。
	打印机驱动程序可能安装不正确。	卸载然后重新安装机器的驱动程序。
	机器出现故障。	检查控制面板上的显示信息，查看机器是否提示系统故障。请与服务代表联系。
	文档太大，计算机没有足够的硬盘空间可供访问该打印作业。	请留出更多硬盘空间，然后再次打印该文档。
	出纸盘已满。	从出纸盘中取走纸张后，机器将继续打印。
机器从错误的纸张来源选择了打印材料	在 打印首选项 中选择的纸张选项可能不正确。	对于许多应用程序而言，纸张来源选项位于 打印首选项 中的 纸张 选项卡下方（请参见第 54 页上的“打开打印首选项”）。选择正确的纸张来源。请参见打印机驱动程序的帮助屏幕（请参见第 55 页上的“使用帮助”）。
打印作业极为缓慢	作业可能过于复杂。	降低页面的复杂程度，或尝试调整打印质量设置。
页面的一半为空白	页面方向设置可能错误。	在应用程序中更改页面方向（请参见第 54 页上的“打开打印首选项”）。请参见打印机驱动程序的帮助屏幕（请参见第 55 页上的“使用帮助”）。
	纸张大小与纸张大小设置不一致。	请确保打印机驱动程序设置中的纸张大小与纸盘中的纸张匹配。或者确保打印机驱动程序设置中的纸张大小与您使用的软件应用程序设置中的纸张选择匹配（请参见第 54 页上的“打开打印首选项”）。
机器可以打印，但出现了文本错误，乱码或不完整情况。	机器线缆松动或有故障。	断开机器线缆连接，然后重新连接。尝试打印一份曾经成功打印过的作业。如果可以，将线缆与机器连接到另一台运行有效的计算机上，然后尝试打印。最后，尝试更换新的机器线缆。

打印问题

状况	可能的原因	建议的解决方法
	选择的是错误的打印机驱动程序。	检查应用程序的打印机选择菜单，确保选择了您的机器。
	软件应用程序存在故障。	尝试从另一个应用程序打印作业。
	操作系统存在故障。	退出 Windows ，然后重新启动计算机。关闭机器电源，然后再次重新打开。
打印页面，但全部为空白	墨粉盒有问题或墨粉已用完。	如果需要，请重新摇匀墨粉。如果需要，更换墨粉盒。 <ul style="list-style-type: none">• 请参见第 72 页上的“摇匀墨粉”。• 请参见第 75 页上的“更换墨粉盒”。
	文件中可能有空白页。	检查文件，确保文件中没有空白页。
	某些零件（如控制器或控制板）可能存在故障。	请与服务代表联系。
机器无法正确打印 PDF 文件。遗漏了图片、文字或示意图的某些部分	PDF 文件与 Acrobat 产品不兼容。	将 PDF 文件作为图像打印会使文件被打印。启动 Acrobat 打印选项中的 打印为图像 。  将 PDF 文件作为图像打印时将需要较长的时间。
照片的打印质量欠佳、图像不清楚	照片的分辨率太低。	请减小照片尺寸。如果在软件应用程序中增大照片尺寸，分辨率将会降低。
打印前机器出纸盘附近会散发出蒸汽	使用潮湿的纸张会导致打印时产生蒸汽。	这并不是故障。请继续打印。
该机器不能打印特殊尺寸的纸张，例如 账单纸	纸张大小与纸张大小设置不符。	在 打印首选项 的 纸张选项卡 的 自定义 中设置正确的纸张大小（请参见第 54 页上的“打开打印首选项”）。

打印问题



状况	可能的原因	建议的解决方法
账单纸在打印后卷曲。	纸张类型设置不符。	更改打印机选项，然后再试。转至 打印首选项 ，单击 纸张 选项卡，然后将类型设置为 厚纸 （请参见第 54 页上的“打开打印首选项”）。
单击 更多设置 时，不显示 Samsung Printer Experience。	Samsung printer experience 未安装。从 Store(应用商店) 下载并安装应用程序。	单击 更多设置 时，不显示 Samsung printer experience 。
单击 设备和打印机 中的设备时，不显示机器信息。	检查 打印机属性 。单击 端口 选项卡。 (控制面板 > 设备与打印机 > 右键单击您的打印机图标，选择打印机属性)	单击 设备与打印机 中的设备时，不显示机器信息。
将弹出 错误相关消息 。	如果端口设置为文件或 LPT，取消选中它们并选择 TCP/IP、USB 或 WSD。	将弹出 错误相关消息 。

打印质量问题

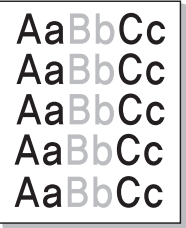
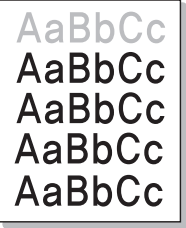
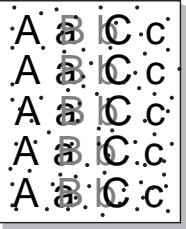
如果机器内部变脏或装纸不当，则可能会降低打印质量。请参见下表解决问题。

状况	建议的解决方法
<p>打印件颜色浅或褪色</p> 	<ul style="list-style-type: none">• 如果页面上出现白色竖条或褪色区，则表示墨粉量不足。安装新的墨粉盒（请参见第 75 页上的“更换墨粉盒”）。• 纸张可能不符合规格；例如，纸张过于潮湿或粗糙。• 如果整个页面的颜色都很浅，则说明打印分辨率的设置过低或启用了“省墨”模式。请调整打印分辨率并关闭“省墨”模式。请参见打印机驱动程序的帮助屏幕。• 褪色和污迹同时出现说明墨粉盒需要清洁。清洁机器内部（请参见第 82 页上的“清洁机器”）。• 机器内 LSU 零件的表面可能较脏。清洁机器内部（请参见第 82 页上的“清洁机器”）。如果这些步骤仍不能解决问题，请与服务代表联系。
<p>纸张上半部打印颜色与纸张其余部分相比较浅</p> 	<p>墨粉可能无法有效粘附在这种纸上。</p> <ul style="list-style-type: none">• 更改打印机选项，然后再试。转至打印首选项，单击纸张选项卡，然后将纸张类型设置为再生纸（请参见第 54 页上的“打开打印首选项”）。
<p>墨粉斑点</p> 	<ul style="list-style-type: none">• 纸张可能不符合规格；例如，纸张过于潮湿或粗糙。• 传墨辊可能较脏。清洁机器内部（请参见第 82 页上的“清洁机器”）。• 送纸路径可能需要清洁。请联系服务代表（请参见第 82 页上的“清洁机器”）。

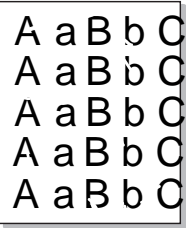
打印质量问题

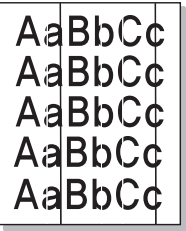
状况	建议的解决方法
<p>褪字</p> 	<p>如果页面上偶尔出现褪色区（通常为圆形）：</p> <ul style="list-style-type: none">• 单张纸可能有问题。请尝试重新打印作业。• 纸张湿度不均匀或纸的表面有湿斑。请尝试一种不同品牌的纸张。• 这批纸张有质量问题。造纸工艺会导致某些区域不吸墨。请尝试使用一种不同品牌的纸张。• 更改打印机选项，然后再试。转至打印首选项，单击纸张选项卡，然后将类型设置为厚纸（请参见第 54 页上的“打开打印首选项”）。 <p>如果这些步骤仍不能解决问题，请与服务代表联系。</p>
<p>白点</p> 	<p>如果页面上出现白点：</p> <ul style="list-style-type: none">• 纸张过于粗糙且纸张上的大量灰尘落至机器内部组件，因而传墨辊可能较脏。清洁机器内部（请参见第 82 页上的“清洁机器”）。• 送纸路径可能需要清洁。清洁机器内部（请参见第 82 页上的“清洁机器”）。 <p>如果这些步骤仍不能解决问题，请与服务代表联系。</p>
<p>竖条</p> 	<p>如果页面上出现黑色竖条：</p> <ul style="list-style-type: none">• 机器内的墨粉盒表面（磁鼓部分）可能刮损。拆下墨粉盒，安装一个新墨粉盒（请参见第 75 页上的“更换墨粉盒”）。 <p>如果页面上出现白色竖条：</p> <ul style="list-style-type: none">• 机器内 LSU 零件的表面可能较脏。清洁机器内部（请参见第 82 页上的“清洁机器”）。如果这些步骤仍不能解决问题，请与服务代表联系。

打印质量问题

状况	建议的解决方法
<p>黑色或彩色背景</p> 	<p>如果背景渲染程度不足</p> <ul style="list-style-type: none">• 更换一种较轻的纸张。• 检查环境条件: 过于干燥或潮湿(相对湿度超过 80%)的条件会增加背景渲染程度。• 取出旧墨粉盒, 然后安装一个新墨粉盒(请参见第 75 页上的“更换墨粉盒”)。• 摇匀墨粉(请参见第 72 页上的“摇匀墨粉”)。
<p>墨粉拖尾</p> 	<ul style="list-style-type: none">• 清洁机器内部(请参见第 82 页上的“清洁机器”)。• 检查纸张类型和质量。• 拆下墨粉盒, 安装一个新墨粉盒(请参见第 75 页上的“更换墨粉盒”)。
<p>反复出现垂直瑕疵</p> 	<p>如果打印面上重复出现间距均匀的印痕</p> <ul style="list-style-type: none">• 墨粉盒可能已损坏。如果相同问题仍然出现, 可取下该墨粉盒, 然后安装一个新墨粉盒(请参见第 75 页上的“更换墨粉盒”)。• 机器零件上可能沾有墨粉。如果缺陷出现在打印页背面, 则再打印几张纸后问题可能会自行解决。• 定影组件可能已损坏。请与服务代表联系。

打印质量问题

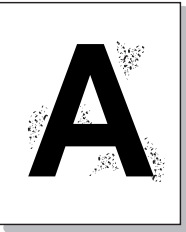
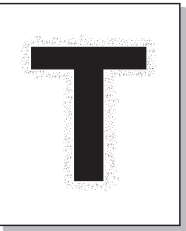
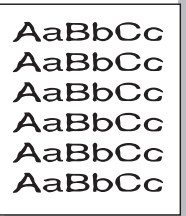
状况	建议的解决方法
<p data-bbox="53 261 181 296">背景散射</p> 	<p data-bbox="508 261 1279 296">背景散射是因随机分布在打印页上的少量墨粉所产生的。</p> <ul data-bbox="508 320 2179 647" style="list-style-type: none">• 纸张可能过于潮湿。尝试换用另一批纸张进行打印。不需要时请勿打开纸张的包装，以免纸张吸收空气中的湿气。• 如果在信封上出现背景散射情况，请更改打印布局，以避免打印在背面重叠接缝区域内。在接缝上打印可导致问题出现。或从打印首选项窗口中选择厚纸（请参见第 54 页上的“打开打印首选项”）。• 如果整个打印页都出现了背景墨粉扩散现象，请通过您的软件应用程序或在打印首选项中调整打印分辨率（请参见第 54 页上的“打开打印首选项”）。确保选择正确的纸张类型。例如：如果选择特厚纸，而实际使用的是普通纸，可能出现导致复印质量问题的用墨过量情况。• 如果使用新的墨粉盒，请首先摇匀墨粉（请参见第 72 页上的“摇匀墨粉”）。
<p data-bbox="53 676 465 751">墨粉颗粒围绕在粗体字符或图片周围。</p> 	<p data-bbox="508 676 994 711">墨粉可能无法有效粘附在这种纸上。</p> <ul data-bbox="508 735 2163 903" style="list-style-type: none">• 更改打印机选项，然后再试。转至打印首选项，单击纸张选项卡，然后将纸张类型设置为再生纸（请参见第 54 页上的“打开打印首选项”）。• 确保选择正确的纸张类型。例如：如果选择特厚纸，而实际使用的是普通纸，可能出现导致复印质量问题的用墨过量情况。
<p data-bbox="53 1054 181 1090">字符扭曲</p> 	<ul data-bbox="508 1054 1576 1090" style="list-style-type: none">• 如果字符扭曲且出现中空图像，可能是因为纸面过于光滑。试用另一种纸张。

打印质量问题

状况	建议的解决方法
<p>页面歪斜</p> 	<ul style="list-style-type: none">• 确保正确装入纸张。• 检查纸张类型和质量。• 确保导板顶靠纸叠不过紧或过松。
<p>卷曲或波纹</p> 	<ul style="list-style-type: none">• 确保正确装入纸张。• 检查纸张类型和质量。高温和高湿度都会导致纸张卷曲。• 将纸盘内的纸擦翻转过来。此外，请尝试将纸张在纸盘中旋转 180°。
<p>起皱或折叠</p> 	<ul style="list-style-type: none">• 确保正确装入纸张。• 检查纸张类型和质量。• 将纸盘内的纸擦翻转过来。此外，请尝试将纸张在纸盘中旋转 180°。

打印质量问题

状况	建议的解决方法
<p data-bbox="49 261 309 296">打印件背面不干净</p> 	<ul data-bbox="510 261 1480 296" style="list-style-type: none">• 检查墨粉是否泄漏。清洁机器内部（请参见第 82 页上的“清洁机器”）。
<p data-bbox="49 624 309 659">页面全彩色或全黑</p> 	<ul data-bbox="510 624 1756 767" style="list-style-type: none">• 可能是墨粉盒安装不正确。取出墨盒，然后将其重新插入。• 墨粉盒可能有问题。拆下墨粉盒，安装一个新墨粉盒（请参见第 75 页上的“更换墨粉盒”）。• 机器可能需要维修。请与服务代表联系。
<p data-bbox="49 963 181 999">墨粉晕开</p> 	<ul data-bbox="510 963 1576 1107" style="list-style-type: none">• 清洁机器内部（请参见第 82 页上的“清洁机器”）。• 检查纸张类型和质量。• 取出旧墨粉盒，然后安装一个新墨粉盒（请参见第 75 页上的“更换墨粉盒”）。 <p data-bbox="510 1129 1386 1165">如果问题仍然存在，则打印机可能需要维修。请与服务代表联系。</p>

打印质量问题

状况	建议的解决方法
<p>字符脱墨</p> 	<p>字符脱墨是指应该为纯黑的字符部分内出现白色区域</p> <ul style="list-style-type: none">• 如果使用的是透明胶片，请试用其他类型的透明胶片。由于透明胶片的材质特性，因此出现部分字符脱墨是正常的。• 可能打印在纸张的非打印面上。请取出纸张，并将其翻转。• 纸张可能不符合纸张规格。
<p>水平条纹</p> 	<p>如果出现水平排列的黑色条纹或污点:</p> <ul style="list-style-type: none">• 墨粉盒安装可能不正确。取出墨盒，然后将其重新插入。• 墨粉盒可能有问题。拆下墨粉盒，安装一个新墨粉盒（请参见第 75 页上的“更换墨粉盒”）。 <p>如果问题仍然存在，机器可能需要维修。请与服务代表联系。</p>
<p>卷曲</p> 	<p>如果打印出来的纸张卷曲或纸张无法进入机器</p> <ul style="list-style-type: none">• 将纸盘内的纸摺翻转过来。此外，请尝试将纸张在纸盘中旋转 180°。• 更改打印机的纸张选项，然后重试。转至打印首选项，单击纸张选项卡，然后将类型设置为薄纸（请参见第 54 页上的“打开打印首选项”）。
<ul style="list-style-type: none">• 连续在几张纸上反复出现未知图像• 墨粉晕开• 打印颜色过浅或污渍现象	<p>机器可能在 1,000 米或以上的海拔高度使用。高海拔会影响打印质量，如 墨粉松散或图像色浅。更改机器的海拔设置（请参见第 205 页上的“海拔调整”）。</p>

复印问题

状况	建议的解决方法
复印件过亮或过暗。	使用复印功能中的黑度使复印件的背景变浅或变深（请参见第 59 页上的“更改每次复印的设置”）。
如果清洁机器后，缺陷依然存在。	设置 复印功能 > 调节背景 > 自动 。（请参见第 33 页上的“菜单概述”）。
复印件上出现污迹，线条，墨痕或污点。	<ul style="list-style-type: none">如果是原稿的问题，使用复印功能中的黑度将复印件的背景变浅。如果原件没有问题，请清洁扫描装置（请参见第 87 页上的“清洁扫描装置”）。
复印的图像歪斜。	<ul style="list-style-type: none">确保原件与定位指示对齐。传墨辊可能较脏。清洁机器内部（请参见第 82 页上的“清洁机器”）。
打印出空白复印件。	确保原件正面朝下放在扫描仪玻璃板上，或者是正面朝上放入进纸器。 如果这些步骤仍不能解决问题，请与服务代表联系。
复印件上的图像易被擦除。	<ul style="list-style-type: none">将纸盘中的纸张更换为新包装中的纸。在湿度高的地区，请勿将纸张长时间搁置在机器中。
复印时经常出现卡纸。	<ul style="list-style-type: none">将纸呈扇形散开，翻转后放入纸盘。将纸盘中的纸张更换为新纸。如果需要，请检查/调整纸张导板。确保纸张的类型和重量合适（请参见第 112 页上的“打印介质规格”）。清除卡纸后，请检查机器中是否剩有复印纸。
墨粉盒用尽之前，墨粉盒的打印量少于预期值。	<ul style="list-style-type: none">原件可能包含图片，实线或粗线条。例如，原件可能是表格，新闻稿，书籍或使用较多墨粉的其他文档。复印时，扫描仪盖可能一直开着。关闭机器电源，然后重新打开。

扫描问题

状况	建议的解决方法
扫描仪不工作。	<ul style="list-style-type: none">• 确保要扫描的原件正面朝下放在扫描仪玻璃板上，或者是正面朝上放在进纸器中（请参见第 50 页上的“装入原件”）。• 可能没有足够的可用内存空间来保存要扫描的文档。尝试使用“预扫描”功能，检查其是否正常工作。尝试降低扫描分辨率。• 检查打印机电缆是否连接正确。• 确保打印机电缆没有问题。请使用确认完好的打印机电缆。如有必要，更换打印机电缆。• 检查扫描仪配置是否正确。检查要使用的应用程序中的扫描设置，确保扫描作业发送到正确的端口（例如 USB001）。
装置扫描速度缓慢。	<ul style="list-style-type: none">• 检查机器是否在打印接收到的数据。如果是，请打印完接收的数据后再扫描文档。• 图形的扫描速度要比文本慢得多。• 使用扫描模式时通信速度会很慢，因为分析并再现扫描的图像时需要大量的内存。通过 BIOS 设置将计算机设置为 ECP 打印机模式。这将有助于提高速度。有关如何设置 BIOS 的详细信息，请参见您计算机的用户指南。
计算机屏幕上出现以下信息	<ul style="list-style-type: none">• 可能正在复印或打印作业。作业完成时，请尝试重新复印或打印作业。• 所选端口当前正被占用。重新启动计算机并重试。• 打印机电缆可能连接不当或电源被关闭。• 未安装扫描仪驱动程序或工作环境设置不当。• 确保机器连接正确并通电，然后重新启动计算机。• USB 线可能连接不当或电源关闭。
<ul style="list-style-type: none">• 设备无法设置为您需要的 H/W 模式。• 其他程序正在使用该端口。• 端口已禁用。• 扫描仪正忙于接收或打印数据。请在当前作业完成后再试。• 无效句柄• 扫描失败	

传真问题

状况	建议的解决方法
机器不工作，没有任何显示并且按钮不起作用。	<ul style="list-style-type: none">• 拔下电源线，然后将其重新插入。• 确保电源插座通电。• 确保电源已打开。
无拨号音。	<ul style="list-style-type: none">• 检查电话线是否正确连接（请参见第 23 页上的“后视图”）。• 将另一个电话机插入墙上的电话插孔，检查插孔是否正常工作。
内存中存储的号码无法正确拨号。	确保内存中存储的号码准确无误。要进行检查，请打印一份地址簿列表。
原件未能送入机器。	<ul style="list-style-type: none">• 确保纸张没有褶皱，且插入方法正确。检查原件的大小是否合适，不要太厚，也不要太薄。• 确保进纸器牢牢地合上。• 可能需要更换进纸器橡胶垫。请联系服务代表（请参见第 70 页上的“可用维护零件”）。
无法自动接收传真。	<ul style="list-style-type: none">• 接收模式应该设为传真（请参见第 238 页上的“更改接收模式”）。• 确保纸盒中有纸（请参见第 112 页上的“打印介质规格”）。• 查看显示屏是否显示有任何错误信息。如果有，请解决该问题。
机器不发送。	<ul style="list-style-type: none">• 确保将原件装入进纸器或者扫描仪玻璃板上。• 检查目标传真机是否能接收传真。
收到的传真中有空白，或者质量欠佳。	<ul style="list-style-type: none">• 发送传真的传真机可能有故障。• 电话线噪音可能导致线路故障。• 通过复印检查机器。• 墨粉盒已经达到其预计的墨粉盒寿命。更换墨粉盒（请参见第 75 页上的“更换墨粉盒”）。
收到的传真上某些文字变宽。	发送传真的传真机可能暂时出现文档卡纸故障。

传真问题

状况	建议的解决方法
您发送的原件上有线条	检查扫描单元上面是否有痕迹，然后进行清洁（请参见第 87 页上的“清洁扫描装置”）。
机器拨号，但无法与对方传真机建立连接。	对方传真机可能已关闭、缺纸或无法应答来电。与对方机器操作员通话，请求对方解决该问题。
传真未存储在内存中。	可能内存空间不足，无法存储传真。如果显示内存状态的显示屏出现，请将任何不再需要的传真从内存中删除，然后再次尝试存储该传真。请拨打服务电话。
每页底部或其他页上出现空白区，并且顶部出现一小条文字。	可能在用户选项设置中选择了错误的纸张设置。检查纸张大小并重新键入。

操作系统问题

常见 Windows 问题

状况	建议的解决方法
安装过程中出现“文件正在使用”消息。	退出所有软件应用程序。从启动组中删除所有软件，然后重新启动 Windows。重新安装打印机驱动程序。
出现“一般保护故障”、“异常 OE”、“假脱机 32”或“非法操作”等消息。	关闭所有其他应用程序，重新启动 Windows，然后重新打印。
出现“无法打印”、“发生打印机超时错误”等消息。	打印时可能出现这些信息。仅需等待直至机器完成打印。如果在就绪模式下或打印完成后出现此类消息，请检查连接，查看是否发生错误。
单击更多设置时，不显示 Samsung printer experience。	Samsung printer experience 未安装。从 Store(应用商店) 下载并安装应用程序。
单击设备与打印机中的设备时，不显示机器信息。	检查打印机属性。单击端口选项卡。 (控制面板 > 设备与打印机 > 右键单击您的打印机图标，选择打印机属性)
将弹出错误相关消息。	如果端口设置为文件或 LPT，取消选中它们并选择 TCP/IP、USB 或 WSD。



有关 Windows 错误消息的详细信息，请参阅计算机随附的 Microsoft Windows 用户指南。

操作系统问题

常见 Mac 问题

状况	建议的解决方法
机器无法正确打印 PDF 文件。遗漏了图片、文字或示意图的某些部分	将 PDF 文件作为图像打印会使文件被打印。启动 Acrobat 打印选项中的 打印为图像 。  将 PDF 文件作为图像打印时将需要较长的时间。
某些信纸在进行封面打印时无法正确显示。	在打印封面时，Mac 操作系统无法创建字体。英文字母和数字在封面上显示正常。
在 Mac 中使用 Acrobat Reader 6.0 或更高版本打印文档时，打印颜色不正确。	确保机器驱动程序中的分辨率设置与 Acrobat Reader 中的分辨率设置匹配。



有关 Mac 错误消息的详细信息，请参阅计算机随附的 Mac 用户指南。

操作系统问题

常见 Linux 问题

状况	建议的解决方法
机器不能打印	<ul style="list-style-type: none">• 检查系统中是否安装了打印机驱动程序。打开 Unified Driver Configurator 并切换至 Printers configuration 窗口中的 Printers 选项卡查看可用打印机列表。确保机器显示在列表中。如果未在列表中，请打开 Add new printer wizard 设置您的设备。• 检查机器是否已启动。打开 Printers configuration，并从打印机列表中选择您的机器。查看 Selected printer 窗格中的说明。如果状态包含 Stopped，请按 Start 按钮。之后，即可恢复机器的正常操作。当打印过程中出现某些问题时，可激活“stopped”状态。• 检查应用程序是否有特殊打印选项，例如“-oraw”。如果在命令行参数中指定有“-oraw”，则需要将其删除方可正常打印。对于 Gimp 前端，选择“print”->“Setup printer”，然后在命令项中编辑命令行参数。
机器无法打印整页内容，只能打印半张页面	这是在 Ghostscript 8.51 或更早版本以及 64 位 Linux 操作系统上使用彩色打印机时出现的已知问题。此问题已作为在 Ghostscript Bug 688252 报告至 bugs.ghostscript.com 。此问题在 AFPL Ghostscript 8.52 或更高版本上得到解决。从 http://sourceforge.net/projects/ghostscript/ 中下载并安装 AFPL Ghostscript 的最新版本可解决此问题。
无法通过 Gimp Front-end 进行扫描。	检查 Gimp 前端的“Acquire”菜单上是否包含“Xsane:Device dialog”。如果没有，应为计算机上的 Gimp 安装 Xsane 插件。可以在 Linux 发行光盘或 Gimp 主页上可以找到用于 Gimp 的 Xsane 插件包。有关详细信息，请参阅 Linux 发行光盘或 Gimp Front-end 应用程序的帮助信息。 如果您希望使用其他类型的扫描应用程序，请参阅应用程序帮助信息。
打印文档时，出现“Cannot open port device file”错误消息。	请避免在进行打印作业时更改打印作业参数（如通过 LPR GUI）。只要打印选项发生更改，则已知版本的 CUPS 服务器就会中止打印作业，然后从头重新开始打印作业。由于在打印过程中 Unified Linux Driver 将端口锁定，而驱动程序的突然中止会保持端口处于锁定状态，从而不能用于随后的打印作业。如果出现这种情况，请尝试在 Port configuration 窗口中选择 Release port 释放端口。

操作系统问题

状况	建议的解决方法
机器未出现在扫描仪列表中。	<ul style="list-style-type: none">• 确保机器通过 USB 端口正确连接至计算机，然后将其打开。• 确保系统中已安装机器的扫描仪驱动程序。打开 Unified Linux Driver Configurator，切换到扫描仪配置，然后按“Drivers”。确保名称与机器名称对应的驱动程序在窗口中列出。• 确保端口未被占用。由于打印机的功能组件（打印机与扫描仪）共用同一 I/O 接口（端口），因此可能会出现不同用户应用程序同时访问同一端口的情况。为避免可能的冲突，每次只允许其中一个对设备进行控制。其他用户会收到“设备忙”的应答。这种情况通常在开始扫描程序时出现。会出现一个相应的信息窗口。 要找出问题源，请打开“Ports configuration”，然后选择向您扫描仪分配的端口，端口符号 <code>/dev/mfp0</code> 与显示在扫描仪选项中的 <code>LP:0</code> 标识对应，<code>/dev/mfp1</code> 与 <code>LP:1</code> 相关，依此类推。USB 端口始于 <code>/dev/mfp4</code>，因此 USB:0 上的扫描仪分别与 <code>/dev/mfp4</code> 相关，依此类推。在“Selected port”窗格中，您可查看该端口是否已被另一个应用程序占用。在这种情况下，应等待当前作业完成，或者按 Release port 按钮（如果能确定当前端口应用程序运行不正常）。
机器不能扫描。	<ul style="list-style-type: none">• 确保将文档装入机器中，确保机器与计算机连接。• 如果在扫描过程中出现输入/输出错误。

 有关 Linux 错误消息的详细信息，请参阅您计算机随附的 Linux 用户指南。

Contact SAMSUNG worldwide

If you have any comments or questions regarding Samsung products, contact the Samsung customer care center.

Country/Region	Customer Care Center	WebSite
ANGOLA	91-726-7864	www.samsung.com
ARGENTINA	0800-333-3733	www.samsung.com
ARMENIA	0-800-05-555	www.samsung.com
AUSTRALIA	1300 362 603	www.samsung.com
AUSTRIA	0810-SAMSUNG (7267864, € 0.07/min)	www.samsung.com
AZERBAIJAN	088-55-55-555	www.samsung.com
BAHRAIN	8000-4726	www.samsung.com/ae (English) www.samsung.com/ae_ar (Arabic)
BELARUS	810-800-500-55-500	www.samsung.com
BELGIUM	02-201-24-18	www.samsung.com/be (Dutch) www.samsung.com/be_fr (French)
BOLIVIA	800-10-7260	www.samsung.com
BOSNIA	051 133 1999	www.samsung.com

Country/Region	Customer Care Center	WebSite
BOTSWANA	0800-726-000	www.samsung.com
BRAZIL	0800-124-421 4004-0000	www.samsung.com
BULGARIA	07001 33 11 , normal tariff	www.samsung.com
CAMEROON	7095- 0077	www.samsung.com
CANADA	1-800-SAMSUNG (726-7864)	www.samsung.com/ca (English) www.samsung.com/ca_fr (French)
CHILE	800-SAMSUNG (726-7864) From mobile 02-24 82 82 00	www.samsung.com/cl
CHINA	400-810-5858	www.samsung.com
COLOMBIA	01-8000112112 Bogotá: 6001272	www.samsung.com/co
COSTA RICA	0-800-507-7267	www.samsung.com/latin (Spanish) www.samsung.com/latin_en (English)
CROATIA	062 SAMSUNG (062 726 786)	www.samsung.com
Cote D' Ivoire	8000 0077	www.samsung.com

Contact SAMSUNG worldwide

Country/Region	Customer Care Center	WebSite
CYPRUS	8009 4000 only from landline (+30) 210 6897691 from mobile and land line	www.samsung.com
CZECH	800-SAMSUNG (800-726786)	www.samsung.com
DENMARK	70 70 19 70	www.samsung.com
DOMINICA	1-800-751-2676	www.samsung.com/ latin (Spanish) www.samsung.com/ latin_en (English)
ECUADOR	1-800-10-7267	www.samsung.com/ latin (Spanish) www.samsung.com/ latin_en (English)
EGYPT	08000-726786	www.samsung.com
EIRE	0818 717100	www.samsung.com
EL SALVADOR	800-6225	www.samsung.com/ latin (Spanish) www.samsung.com/ latin_en (English)
ESTONIA	800-7267	www.samsung.com/ee
FINLAND	030-6227 515	www.samsung.com

Country/Region	Customer Care Center	WebSite
FRANCE	01 48 63 00 00	www.samsung.com/fr
GERMANY	0180 5 SAMSUNG bzw. 0180 5 7267864* (*0,14 €/Min. aus dem dt. Festnetz, aus dem Mobilfunk max. 0,42 €/Min.)	www.samsung.com
GEORGIA	8-800-555-555	www.samsung.com
GHANA	0800-10077 0302-200077	www.samsung.com
GREECE	80111-SAMSUNG (80111 726 7864) only from land line (+30) 210 6897691 from mobile and land line	www.samsung.com
GUATEMALA	1-800-299-0013	www.samsung.com/ latin (Spanish) www.samsung.com/ latin_en (English)
HONDURAS	800-27919267	www.samsung.com/ latin (Spanish) www.samsung.com/ latin_en (English)

Contact SAMSUNG worldwide

Country/Region	Customer Care Center	WebSite
HONG KONG	(852) 3698-4698	www.samsung.com/hk (Chinese) www.samsung.com/ hk_en (English)
HUNGARY	06-80-SAMSUNG (726-7864)	www.samsung.com
INDIA	1800 3000 8282 1800 266 8282	www.samsung.com/in
INDONESIA	0800-112-8888 021-5699-7777	www.samsung.com/id
IRAN	021-8255	www.samsung.com
ITALIA	800-SAMSUNG (726-7864)	www.samsung.com
JAMAICA	1-800-234-7267	www.samsung.com
JAPAN	0120-327-527	www.samsung.com
JORDAN	800-22273 065777444	www.samsung.com/ Levant (English)
KAZAKHSTAN	8-10-800-500-55-500 (GSM:7799)	www.samsung.com
KENYA	0800 724 000	www.samsung.com

Country/Region	Customer Care Center	WebSite
KUWAIT	183-2255 (183-CALL)	www.samsung.com/ae (English) www.samsung.com/ ae_ar (Arabic)
KYRGYZSTAN	00-800-500-55-500	www.samsung.com
LATVIA	8000-7267	www.samsung.com/lv
LITHUANIA	8-800-77777	www.samsung.com/lt
LUXEMBURG	261 03 710	www.samsung.com
MALAYSIA	1800-88-9999	www.samsung.com/ my
MEXICO	01-800-SAMSUNG (726-7864)	www.samsung.com
MOLDOVA	0-800-614-40	www.samsung.com
MONGOLIA	+7-800-555-55-55	www.samsung.com
MONTENEGRO	020 405 888	www.samsung.com
MOROCCO	080 100 2255	www.samsung.com
NAMIBIA	8197267864	www.samsung.com
NIGERIA	0800-726-7864	www.samsung.com
NETHERLANDS	0900-SAMSUNG (0900-7267864) (€ 0,10/min)	www.samsung.com
NEW ZEALAND	0800 SAMSUNG (0800 726 786)	www.samsung.com

Contact SAMSUNG worldwide

Country/Region	Customer Care Center	WebSite
NICARAGUA	00-1800-5077267	www.samsung.com/ latin (Spanish) www.samsung.com/ latin_en (English)
NORWAY	815-56 480	www.samsung.com
OMAN	800-SAMSUNG (726-7864)	www.samsung.com/ae (English) www.samsung.com/ ae_ar (Arabic)
PANAMA	800-7267	www.samsung.com/ latin (Spanish) www.samsung.com/ latin_en (English)
PARAGUAY	98005210001	www.samsung.com
PERU	0-800-777-08 (Only from landline) 336-8686 (From HHP & landline)	www.samsung.com

Country/Region	Customer Care Center	WebSite
PHILIPPINES	1-800-10-SAMSUNG(726-7864) for PLDT 1-800-3-SAMSUNG(726-7864) for Digitel 1-800-8-SAMSUNG(726-7864) for Globe 02-5805777	www.samsung.com/ph
POLAND	0 801-1SAMSUNG(172-678) * lub +48 22 607-93-33 ** * (całkowity koszt połączenia jak za 1 impuls według taryfy operatora) ** (koszt połączenia według taryfy operatora)	www.samsung.com/pl
PORTUGAL	808 20-SAMSUNG (808 20 7267)	www.samsung.com
PUERTO RICO	1-800-682-3180	www.samsung.com
QATAR	800-2255 (800-CALL)	www.samsung.com/ae (English) www.samsung.com/ ae_ar (Arabic)
ROMANIA	08008 SAMSUNG (08008 726 7864) TOLL FREE No.	www.samsung.com

Contact SAMSUNG worldwide

Country/Region	Customer Care Center	WebSite
RUSSIA	800-00-0077	www.samsung.com
SAUDI ARABIA	9200-21230	www.samsung.com/sa (Arabic)
SENEGAL	8-800-555-55-55	www.samsung.com
SERBIA	+381 11 321 6899 (old number still active 0700 7267864)	www.samsung.com
SINGAPORE	1800-SAMSUNG (726-7864)	www.samsung.com
SLOVAKIA	0800 - SAMSUNG(0800-726 786)	www.samsung.com
SOUTH AFRICA	0860 SAMSUNG (726-7864)	www.samsung.com
SPAIN	902-1-SAMSUNG(902 172 678)	www.samsung.com
SWEDEN	0771 726 7864 (SAMSUNG)	www.samsung.com
SWITZERLAND	0848-SAMSUNG (7267864, CHF 0.08/min)	www.samsung.com/ch www.samsung.com/ ch_fr/
SYRIA	18252273	www.samsung.com/ Levant (English)
TADJIKISTAN	8-10-800-500-55-500	www.samsung.com
TAIWAN	0800-329-999 0266-026-066	www.samsung.com

Country/Region	Customer Care Center	WebSite
TANZANIA	0685 88 99 00	www.samsung.com
THAILAND	1800-29-3232 02-689-3232	www.samsung.com/th
TRINIDAD & TOBAGO	1-800-SAMSUNG (726-7864)	www.samsung.com
TURKEY	444 77 11	www.samsung.com
U.A.E	800-SAMSUNG (726-7864)	www.samsung.com
U.K	0330 SAMSUNG (726-7864)	www.samsung.com
U.S.A	1-800-SAMSUNG (726-7864)	www.samsung.com
UGANDA	0800 300 300	www.samsung.com
UKRAINE	0-800-502-000	www.samsung.com/ua (Ukrainian) www.samsung.com/ ua_ru (Russian)
URUGUAY	40543733	www.samsung.com
UZBEKISTAN	8-10-800-500-55-500	www.samsung.com
VENEZUELA	0-800-100-5303	www.samsung.com
VIETNAM	1 800 588 889	www.samsung.com
ZAMBIA	211350370	www.samsung.com



以下术语表介绍了与打印相关的常用术语以及本用户指南中提及的术语，有助于您熟悉本产品。

802.11

802.11 是一套无线局域网 (WLAN) 通信标准，由 IEEE LAN/MAN 标准委员会 (IEEE 802) 制定。

802.11b/g/n

802.11b/g/n 可共享相同的硬件并使用 2.4 GHz 带宽。802.11b 支持高达 11 Mbps 的带宽，802.11n 支持高达 150 Mbps 的带宽。802.11b/g/n 设备有时候可能会受到微波炉，无绳电话和蓝牙设备的干扰。

接入点

接入点或无线接入点 (AP 或 WAP) 是将无线局域网 (WLAN) 中的无线通信设备连接到一起的设备，是 WLAN 无线电信号的中央传送器和接收器。

ADF

自动进纸器 (ADF) 是一种可以自动送入纸张原件的扫描装置，它可使机器一次扫描一定数量的纸张。

AppleTalk

AppleTalk 是由 Apple, Inc 开发的专用于计算机网络的一套协议。此协议包含在最早的 Mac (1984) 中，现在 Apple 为了 TCP/IP 联网不推荐使用它。

位深度

这是一个计算机图形术语，描述在位图图像中表现单一像素颜色所使用的位数。较高的颜色深度使得颜色的范围较宽。随着位数的增加，彩色图上可能出现的颜色数量会变得很大。1 位颜色通常被称为单色或黑白。

BMP

这是 Microsoft Windows 图形子系统 (GDI) 内部使用的一种位图图形格式，常用作该平台的简易图形文件格式。

BOOTP

引导程序协议。这是网络客户端用来自动获取其 IP 地址的网络协议。通常是在计算机或计算机上运行的操作系统的引导过程中完成的。BOOTP 服务器将地址池中的 IP 地址指定给每个客户端。BOOTP 可使“无盘工作站”计算机在加载高级操作系统前获取 IP 地址。

CCD

电荷耦合器件 (CCD) 是用来启用扫描作业的硬件。CCD 锁定机制还用于固定 CCD 模块，以防在机器移动过程中造成损坏。

分页

逐份复印是成套打印多拷贝作业的过程。当选择逐份复印时，设备将在打印另一份作业前打印出整套作业。

控制面板

控制面板是可以显示控制或监控仪器的平面区域（通常为垂直）。它们通常位于机器的前端。

覆盖率

这是一个用于衡量打印时墨粉使用量的打印术语。例如，5% 的覆盖率表示在 A4 尺寸的纸张上，图像或文字的覆盖率为 5%。因此，如果纸张或者原件上有复杂的图片或很多文字，覆盖率将会更高，这时墨粉使用量将同覆盖率相同。

CSV

逗号分隔值 (CSV)。CSV 是一种文件格式类型，用于交换不同应用程序之间的数据。此文件格式用于 Microsoft Excel，已成为整个行业的事实标准，即使在非 Microsoft 平台中也是如此。

DADF

双面自动进纸器 (DADF) 是一种可自动进纸并将原件翻面的扫描装置，从而使机器可对纸张两面都进行扫描。

默认

改变打印机状态，重置或初始化时所生效的值或设置。

DHCP

动态主机配置协议 (DHCP) 是客户端与服务器之间的一种网络协议。DHCP 服务器提供特定于 DHCP 客户端主机请求的配置参数，一般是客户端主机参与某个 IP 网络所需的信息。DHCP 还提供用于将 IP 地址分配给客户端主机的机制。

DIMM

双列直插式内存模块 (DIMM)，一个承载内存的小电路板。DIMM 存储机器上的所有数据，例如打印数据，收到的传真数据。

DLNA

数字生活网络联盟 (DLNA) 是一种用于家庭网络设备通过网络互相共享信息的标准。

DNS

域名服务器 (DNS) 是一个存储网络分布式数据库中的域名相关信息的系统，例如 Internet。

点阵式打印机

点阵式打印机是指一种计算机打印机，其打印头在页面来回运行并通过碰撞，击打用墨浸过的布带而打印，非常像打字机。

DPI

每英寸点数 (DPI) 用于衡量打印和扫描的分辨率。一般而言，如果 DPI 越高，则分辨率就越高，图片就越细腻，文件也就越大。

特色振铃模式

特色振铃模式检测。“特色振铃”是电话公司的一项服务，通过该服务用户能够使用一条电话线接听几个不同的电话号码。

双面

这是自动将纸张翻面，使机器可以在纸张的两面进行打印（或扫描）的机制。配有双面打印单元的打印机可以在一个打印周期中在纸张的两面进行打印。

工作负载

工作负载是在不影响打印机性能的情况下每月的打印页数。一般而言，打印机都存在使用寿命限制，如每年的打印页数。使用寿命就是平均打印能力，通常在保修期内。例如，如果工作负载为每月 48,000 页，假定每月工作 20 天，那么每天的打印机限制为 2,400 页。

ECM

错误修正模式 (ECM) 是建于 1 类传真模式或传真调制解调器中的可选发送模式。可自动检测或修正传真发送过程中的错误，这些错误有时因电话线噪音而导致。

模拟

仿真是一种获取与其他设备相同结果的技术。

仿真就是在一个系统上复制另一个系统的功能，使此系统与另一系统执行相同的操作。仿真重在内部动作的准确复制，而与模拟不同，后者关注的是被模拟的系统中的摘要模型，通常会考虑其内部状态。

以太网

以太网是适用于局域网 (LAN) 的一种基于帧的计算机网络技术。它定义 OSI 模型物理层的配线与信令，以及介质访问控制 (MAC)/数据链路层的帧格式和协议。以太网通常以 IEEE 802.3 为标准。从二十世纪九十年代投入应用至今，它已成为最常用的 LAN 技术。

EtherTalk

这是由 Apple 公司开发的关于计算机网络的一套协议。此协议包含在最早的 Mac (1984) 中，现在 Apple 为了 TCP/IP 联网不推荐使用它。

FDI

外部设备接口 (FDI) 是安装于机器内部的卡，通过它可以使用第三方设备，如投币启动的设备或读卡器。这些设备可以让您使用机器上的按打印页数付费服务。

FTP

文件传输协议 (FTP) 是通常用于在任一支持 TCP/IP 协议的网络（例如 Internet 或 Intranet）上交换文件的协议。

定影器装置

激光打印机的一部分，可以将墨粉融入打印介质。由一个热辊和一个压紧辊组成。墨粉传送到纸张之后，定影器装置会进行加热并施加压力，将墨粉永久固定在纸上，这就是从激光打印机出来的纸都很热的原因。

网关

这是计算机网络之间或计算机网络与电话线之间的连接。网关非常流行，因为它是允许访问另一个计算机或网络的计算机或网络。

灰度

这是指当彩色图像转换为灰度图像时，用来表示该图像明暗部分的灰阶；而色彩正是由不同的灰阶所表示的。

半色调

这是一种通过改变点数来模拟灰度的图像类型。深色区域由很多的点组成，而浅色区域则由较少的点组成。

大容量存储设备 (HDD)

大容量存储设备 (HDD)，通常又称作硬盘驱动器或硬盘，是在快速旋转母盘的磁性表面上存储数字编码数据的非易失性存储设备。

IEEE

美国电气电子工程师学会 (IEEE) 是一个非营利性的国际专业组织，主要致力于电子电气技术的发展。

IEEE 1284

1284 并行端口标准是由美国电气电子工程师学会 (IEEE) 制定的。“1284-B”是指连接至外围设备的并行电缆末端的特定连接器类型（例如打印机）。

Intranet

这是一个专用网络，它使用 Internet 协议，网络连接和可能的公共通信系统确保与公司员工安全共享组织的信息或操作。有时此术语仅指最明显的服务，即内部网站。

IP 地址

Internet 协议 (IP) 地址是指在利用 **Internet 协议**标准的网络上,供设备识别其他设备并相互通信的唯一数字。

IPM

每分钟图像数 (IPM)是测量打印速度的一种方式。**IPM**速率说明了每分钟打印机可完成的单面打印的纸张数量。

IPP

Internet 打印协议 (IPP)定义了有关打印,管理打印作业,介质大小和分辨率等等的标准协议。**IPP**可以本地使用,或者通过 **Internet** 发送至更多打印机,还支持访问控制,验证和加密,使其打印功能更加实用和安全。

IPX/SPX

IPX/SPX表示 **Internet 数据交换/顺序包交换**。这是 **Novell NetWare** 操作系统使用的网络协议。**IPX**和 **SPX**均提供了类似 **TCP/IP**的连接服务,类似 **IP**的 **IPX**协议和类似 **TCP**的 **SPX**。**IPX/SPX**主要为局域网 (**LAN**) 而设计,是针对此目的非常高效的协议(通常,其性能超过 **LAN** 上的 **TCP/IP**)。

ISO

国际标准化组织 (ISO)是一个国际标准制定团体,由来自不同国家的标准团体代表组成。它可以制定世界范围内的工商业标准。

ITU-T

国际电信联盟是致力于标准化和管理国际无线电与电信而建立的国际组织。主要使命包括制定标准,分配无线电频谱和组织不同国家/地区之间的互联方案以便接打国际电话。**ITU-T**中的 **-T**表示电信。

ITU-T 表 1

由 **ITU-T** 发布用于文档传真发送的标准测试表。

JBIG

联合二值图像专家组 (JBIG)是精度和质量都无损的图像压缩标准,专为二元图像(特别是传真)的压缩而设计,但也可用于其他图像。

JPEG

联合图像专家组 (JPEG)是最常用的图形图像有损压缩的标准方法。是用于在万维网上存储和传输照片的格式。

LDAP

轻型目录访问协议 (LDAP) 是查询和修改运行于 TCP/IP 上的目录服务的网络协议。

LED

发光二极管 (LED) 是一种可以指示机器状态的半导体设备。

MAC 地址

媒体访问控制 (MAC) 地址是唯一与网络适配器相关的标识符。MAC 地址是唯一的 48 位标识符，通常两个一组写作 12 个十六进制字符（例如，00-00-0c-34-11-4e）。此地址通常由制造商直接写入网卡 (NIC) 中，并作为路由器的辅助程序以尝试查找大型网络中的机器位置。

MFP

多功能外围设备 (MFP) 是在一个物理实体中具有打印机，复印机，传真机和扫描仪的功能的办公设备。

MH

改进的霍夫曼 (MH) 是一种压缩方法，用于减少需要在传真机之间传输的数据量，以传送 ITU-T T.4 推荐的图像。MH 是一种基于密码本的行程编码体系，针对高效地压缩空白区域而优化。由于大多传真都包含较多空白区域，因此这样做可以减少此类传真的时间。

MMR

改进的二维压缩编码 (MMR) 是由 ITU-T T.6 推荐的压缩方法。

调制解调器

这是调节载波信号以编码数字信息，并解调此类载波信号以解码传送信息的设备。

MR

改进的像素相对地址指定码 (MR) 是由 ITU-T T.4 推荐的压缩方法。MR 使用 MH 对扫描的第一行进行编码。第二行与第一行相比较，所得出的差异结果被编码并发送。

NetWare

这是由 Novell, Inc 开发的网络操作系统。最初它用共同多任务处理在 PC 上运行不同的服务，网络协议源于原型的 Xerox XNS 协议栈。目前 NetWare 同时支持 TCP/IP 和 IPX/SPX。

OPC

有机光导体 (OPC) 是一种可生成虚拟图像，并供激光打印机发出的激光束打印的机械装置，通常为绿色或红棕色的柱状体。

包含硒鼓的成像装置在打印机中使用的过程中会使硒鼓表面逐渐磨损，由于其与墨粉盒显影刷，清洁装置及纸张相接触，故应适当地进行更换。

原件

即第一个样本，例如文档，照片或文本等，用于复印或转成其他的样本，但其本身并非从其他样本复制或转变过来。

OSI

开放系统互联 (OSI) 是由国际标准化组织 (ISO) 开发的通信模型。OSI 提供了标准的网络设计模块方法，可以将所需的一套复杂功能分成可管理的独立功能层。这些层从上往下依次是应用层，表示层，会话层，传输层，网络层，数据链路层和物理层。

PABX

专用自动交换分机 (PABX) 是私人企业内部的电话自动切换系统。

PCL

打印机命令语言 (PCL) 是由 HP 开发的作为打印机协议的页面描述语言 (PDL)，已成为业界标准。PCL 最初是为喷墨打印机所开发的，后来又发布了用于热敏打印机，点阵打印机和激光打印机等不同打印机的 PCL。

PDF

便携式文档格式 (PDF) 是一种由 Adobe Systems 开发的专用文档格式，它通过与设备和分辨率无关的格式表示二维文档。

PostScript

PostScript (PS) 是一种页面描述语言和编程语言，主要用于电子和桌面排版领域。- 在解码器中运行以生成图像。

打印机驱动程序

用于从计算机发送命令并传输数据到打印机的程序。

打印介质

可在打印机，扫描仪，传真机或复印机上使用的纸张，信封，标签以及透明胶片等介质。

PPM

每分钟页数 (PPM) 是衡量打印机打印速度的方法，表示打印机每分钟打印的页数。

PRN 文件

设备驱动程序接口，可以通过标准的输入/输出系统请求，使软件与设备驱动程序进行交互，使许多任务得以简化。

Protocol

这是在两个计算端点之间控制或实现连接，通信和数据传输的惯例或标准。

PS

请参见 PostScript。

PSTN

公共交换电话网 (PSTN) 是基于行业前提的全球公共电路交换电话网的网络，常通过配电板进行发送。

RADIUS

远程认证拨号用户服务 (RADIUS) 是用于远程用户认证和记费的协议。RADIUS 允许对身份验证数据进行集中式管理，如使用 AAA (认证，授权和计费) 概念来管理网络访问的用户名和密码。

分辨率

图片的清晰度，以每英寸点数 (DPI) 计量。dpi 越大，分辨率就越高。

SMB

服务器信息块 (SMB) 是主要应用于网络节点之间的共享文件，打印机，串行端口和混合通信的网络协议。还提供经过验证的相互处理的通信机制。

SMTP

简单邮件传输协议 (SMTP) 是 Internet 上的电子邮件发送标准。SMTP 是一种相对简单的文本协议，它指定了一个或多个信息接收人，然后将此信息文本发送出去。它是一个客户端到服务器的协议，可以将邮件信息从客户端发送至服务器。

SSID

服务集标识符 (SSID) 是无线局域网 (WLAN) 的名称。WLAN 中的所有无线设备均使用同一 SSID，以便相互通信。SSID 区分大小写，最大长度为 32 个字符。

Subnet Mask

子网掩码用于网络地址的联合，以决定该地址的哪一部分是网络地址，哪一部分是主机地址。

TCP/IP

传输控制协议 (TCP) 和 Internet 协议 (IP) 是实现运行 Internet 和大多数商业网络的协议堆栈的一组通信协议。

TCR

传送确认报告 (TCR) 提供了每次传送的详细信息，如任务状态，传送结果和发送页数。此报告可以设置为在每次任务后打印或者仅在失败的传送后打印。

TIFF

标签图像文件格式 (TIFF) 是分辨率可变的位图图像格式。TIFF 通常描述来自扫描仪的图像数据。TIFF 图像利用标签，关键字来定义包含在文件中的图像的性质。这种灵活的，不依靠平台的格式可用于由不同的图像处理应用程序制成的图片。

墨粉盒

它是机器（如打印机）中使用的一种装有墨粉的瓶子或容器。墨粉是激光打印机和复印机中使用的一种粉末，可以在打印纸张上形成文字与图像。墨粉可以在定影器的热量/压力的作用下融化，与纸张纤维紧密融合。

TWAIN

是用于扫描仪及其软件的行业标准。通过使用与 TWAIN 兼容的扫描仪和程序，可以由程序内开始扫描。它是一种适用于 Microsoft Windows 和 Apple Mac 操作系统的图像捕捉 API。

UNC 路径

统一命名协定 (UNC) 是在 Window NT 和其他 Microsoft 产品中访问网络共享的标准方法。UNC 路径的格式是：\\<服务器名称>\<共享名称>\<其他目录>

URL

统一资源定位符 (URL) 是 Internet 上文档与资源的全局地址。地址的首部分指示使用的协议类型，第二部分指定了资源所处的 IP 地址或域名。

USB

通用串行总线 (USB) 是一种由 USB Implementers Forum, Inc. 开发的标准，用于连接计算机与外围设备。与并行端口不同，USB 的设计目的是将一台计算机同时与多台外围设备相连接。

水印

水印是纸张上可识别的图像和模式，在发送光下观察时颜色较淡。水印于 1282 年在意大利的博洛尼亚首次推出，由造纸者用于标识他们的产品，还可用于邮票，货币和其他政府文档以防伪造。

WEP

有线等效加密 (WEP) 是 IEEE 802.11 中指定的安全协议，以提供与有线 LAN 相同等级的安全。WEP 通过加密无线电数据实现安全性，以使端点间传输的数据受到保护。

WIA

Windows 图像结构 (WIA) 最初是附带在 Windows Me 和 Windows XP 中推出的图像结构。可以在这些操作系统中使用与 WIA 兼容的扫描仪进行扫描。

WPA

Wi-Fi 保护访问 (WPA) 是保护无线 (Wi-Fi) 计算机网络的一类系统，旨在提高 WEP 的安全特性。

WPA-PSK

WPA-PSK (WPA 预共享密钥) 是面向小型企业或家庭用户的 WPA 特殊模式。在无线接入点 (WAP) 以及任何无线便携式或台式设备中配置共享密钥或密码。WPA-PSK 为无线客户端与关联的 WAP 之间的每个会话生成唯一密钥，以实现更高级的安全性。

WPS

Wi-Fi 保护设置 (WPS) 是一种用于建立无线家庭网络的标准。如果您的无线接入点支持 WPS，您就可以在不使用计算机的情况下轻松配置无线网络连接。

XPS

XML Paper Specification (XPS) 由 Microsoft 公司开发，不仅是一种页面描述语言 (PDL) 规范，同时也是一种新的文档格式，对便携式文档和电子文档大有裨益。XPS 是基于 XML 的规范，基于新的打印路径，同时也是基于向量且与设备无关的文档格式。

索引

A

AirPrint	187
AnyWeb Print	245
安放机器	
调整海拔	205
按钮	
打印屏幕	26
安全	
符号	15
信息	15

B

报告	
机器信息	193, 195, 196, 197, 198, 201

C

菜单概述	33
常见图标	14
错误消息	105

D

打印	
打印到文件	212
打印文档	

Windows	53
更改默认打印设置	211
Linux	221
Mac	220
mobileprint	186
设置为默认机器	211
使用直接打印实用程序	219
双面打印	
Mac	221
特殊打印机功能	213
UNIX	223
一般设置	192
移动操作系统	186
在一张纸上打印多页	
Mac	220
打印菜单	192
打印功能	211
打印机设置	
机器状态	193, 194, 195, 201
打印机首选项	
Linux	222
打印机状态	
一般信息	255
打印介质	

标签纸	47
卡片纸	48
设置纸张大小	49
设置纸张类型	49
输出支架	112
特殊介质	45
透明胶片	46
信封	45
预印纸	48
打印偏好设置	55
打印文档	
Linux	221
Mac	220
UNIX	223
地址簿	
编辑	208
使用	208
注册	208
组编辑	209
组登记	209
地址簿设置	208
叠加打印	
创建	217
打印	218

索引

删除	218	订购	69	连接 USB 电缆的驱动程序重新安装	139
多用途纸盘		更换墨粉盒	75	连接 USB 线缆的驱动程序安装	138
使用特殊介质	45	监控耗材寿命	80	扫描	230
使用提示	43	可用耗材	69	使用 SetIP	144
		预计墨粉盒寿命	71	unifled driver configurator	262
F		后视图	23	为已连接网络安装驱动程序	149
法规信息	119	环保打印	55	系统要求	117
分辨率				Linux 扫描	230
传真	65	J		了解状态 LED	103
复印		ID 复印按钮	24, 25	M	
基本复印	58	机器信息	193, 194, 195, 201	Mac	
缩小或放大复印件	60	简易文档创建器	250	常见 Mac 问题	284
一般设置	193	电子书转换	250	打印	220
		K		连接 USB 线缆的驱动程序安装	136
G		控制面板	24	连接 USB 线缆的驱动程序重新安装	137
google cloud printing	188	L		扫描	229
功能	5	LCD 显示屏		使用 SetIP	143
打印介质功能	112	浏览机器状态	193, 194, 195, 201	为已连接网络安装驱动程序	148
机器功能	190	Linux		系统要求	116
规格	110	常见 Linux 问题	285	mac	
打印介质	112	打印	221	扫描	229
H		打印机属性	222	墨粉盒	
耗材				处理说明	71

索引

存放	71	Unix	150	创建	216
非 Samsung 和重新装填的	71			删除	216
更换墨粉盒	75	S		T	
摇匀墨粉	72	Samsung 打印机状态	255	特殊功能	204
预计寿命	71	Samsung printer experience	257	W	
默认设置		service contact numbers	287	Windows	
纸盘设置	49	SetIP 程序	142, 178	常见 Windows 问题	283
N		SyncThru Web Service	247	连接 USB 线缆的驱动程序安装	28, 31
N 页缩印打印		一般信息	247	使用 SetIP	142, 178
Mac	220	扫描		为已连接网络安装驱动程序	145
Q		从联网机器扫描	226, 227	系统要求	115
卡纸		从图像编辑程序扫描	228	UNIX	
避免卡纸的提示	90	基本信息	225	打印	223
清除原件	91	Linux 扫描	230	为已连接网络安装驱动程序	150
清除纸张	95	Mac 扫描	229	Unix	
清洁		使用 WIA 驱动程序扫描	228	系统要求	117
搓纸轮	85	扫描功能	225	USB 电缆	
内部	83	身份证件复印	60	驱动程序重新安装	139
扫描装置	87	使用帮助	55, 221	USB 线	
外部	82	手动进纸器多用途纸盘		驱动程序安装	28, 31, 136, 138
清洁机器	82	装入	43	驱动程序重新安装	137
驱动程序安装		输入字符	206	网络	
		水印			
		编辑	216		

索引

安装环境	118	特别模式	156	设置纸张大小和类型	49
IPv6 配置	153	WPS		在手动进纸器多用途纸盘中装入纸张	43
驱动程序安装		断开连接	161	术语表	292
Linux	149	正在断开连接	161	传真	
Mac	148	USB 电缆	166	调节分辨率	65
Windows	145	USB 线	163	调节黑度	66
UNIX	150	无线网络		发送计算机中的传真	234
SetIP 程序	142, 143, 144, 178	网络电缆	178	发送优先传真	236
网络程序介绍	141	X		更改接收模式	238
无线网络设置	156	选装纸盘		将收到的传真转发到其他目标	237
一般设置	202	装纸	42	将已发传真转发到另一个目标	236
有线网络设置	142	Y		将传真接收到内存中	241
维护零件	70	一般设置	198	取消预定传真作业	236
问题		约定	14	使用电话分机接收	239
操作系统问题	283	Z		双面打印传真	240
打印问题	268	正视图	21	延迟传真传送	235
打印质量问题	272	正在打印	53	以 DRPD 模式接收	239
电源问题	267	直接打印实用程序	219	以 Tel (电话) 模式接收	238
复印问题	279	纸盘		以安全模式接收	239
进纸问题	266	调整宽度和长度	40	一般设置	195
扫描问题	280	更改纸盘大小	40	以应答机模式接收	238
传真问题	281			在预定传真中添加文档	235
无线				在传真模式下接收	65, 238
基础结构模式	156			重拨最后一个号码	233

索引

准备发送传真	63
自动打印已发送传真报告	241
自动重拨	233
传真发送	
多路发送	64
传真功能	233
装入	
特殊介质	45
位于手动进纸器多用途纸盘中的纸张	43
纸盘 1 中的纸张	42
装入原件	50
状态	24, 26
准备原稿类型	50